

Krmilno uro priključite na pipo.

1

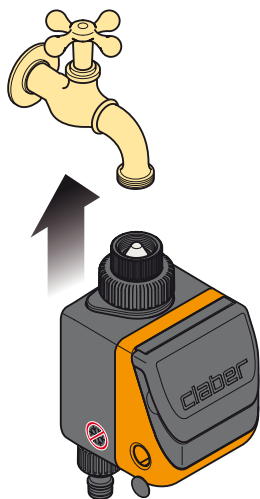

2



3



Za Aquadue Duplo (koda): 8410

Odprite krmilno uro tako, da pritisnete dva gumba ob straneh. Vstavite 9V alkalno baterijo. Ko vstavite baterijo, se zaslon prižge, ventil se odpre za 2 sekundi, krmilna ura pa se samodejno nastavi na 00:00. **Pomembno:** Ne pozabite odpreti vode (pipa)!

1

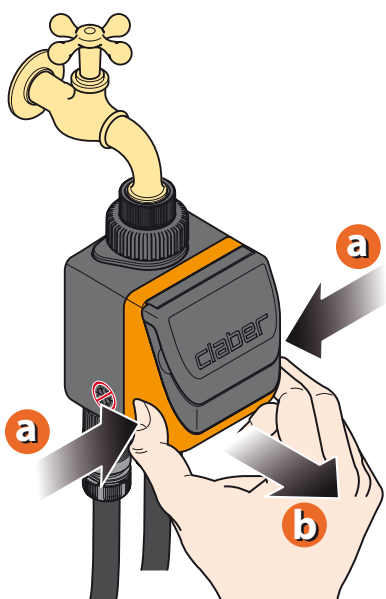

2

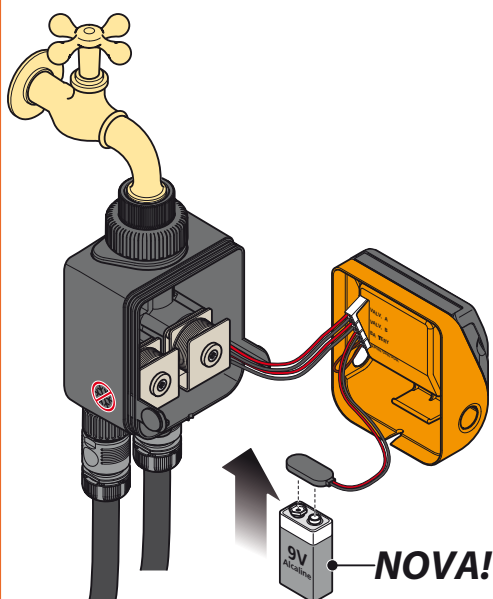

3

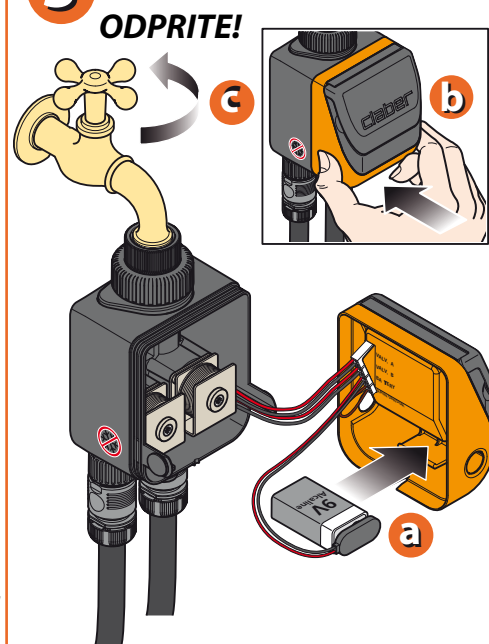

Za Aquadue Duplo (koda): 8410

4

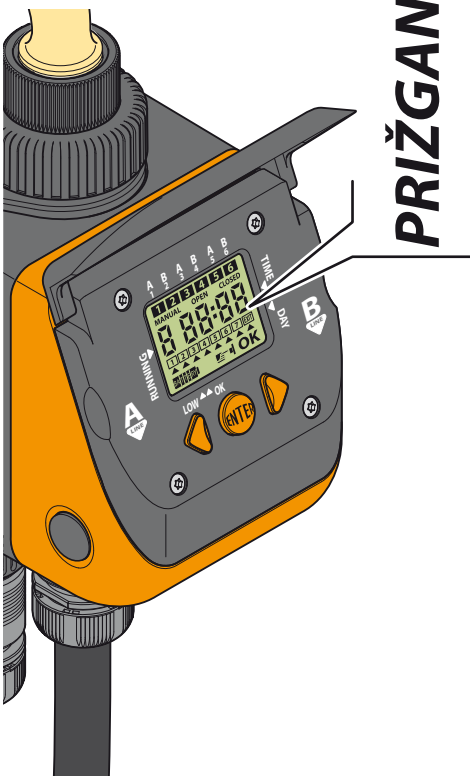

5

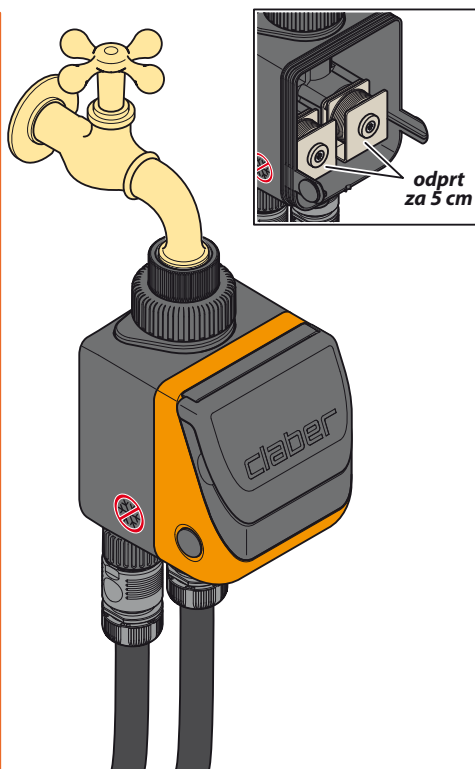

6

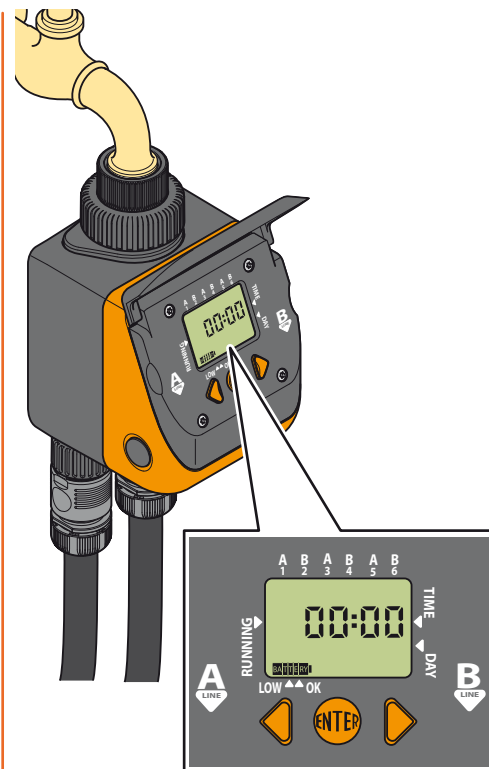

Za Aquadue Duplo (koda): 8410

Po pritisku na gumb ENTER se pojavi napis OK. Z uporabo tipk NAPREJ/NAZAJ nastavite trenutni čas. Če držite gumb NAPREJ ali NAZAJ pritisnjen, se številke na zaslonu pomikajo hitreje. Potem, ko nastavite čas, pritisnite ENTER, pojavi se ikona "OK".

1

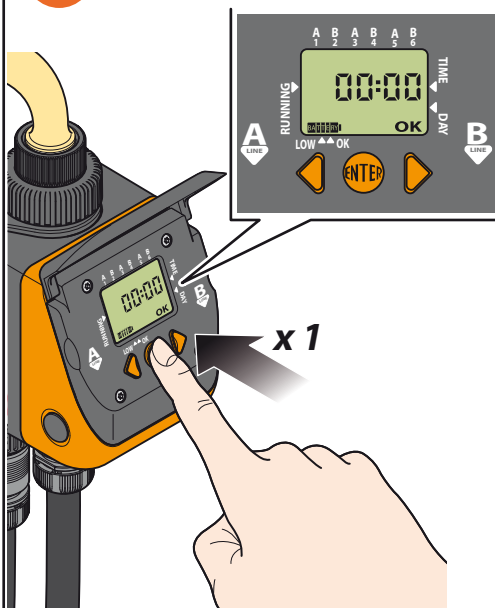

2

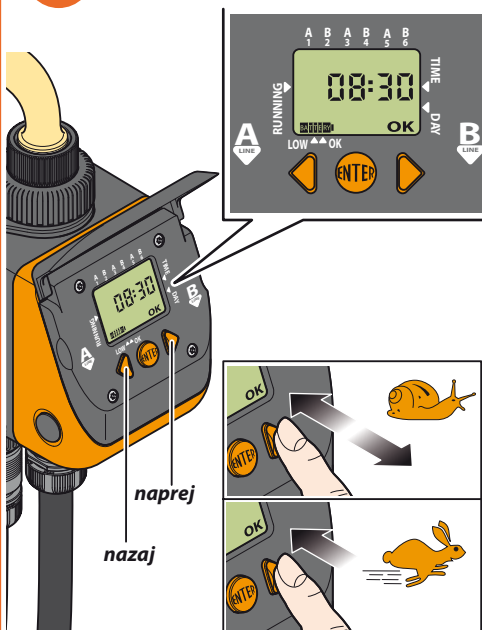

3

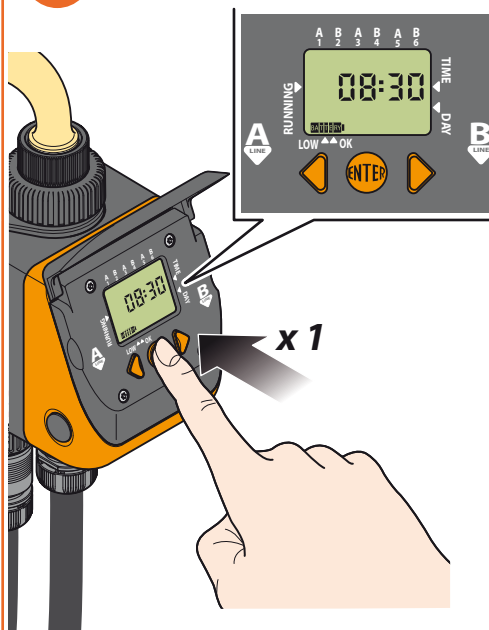

Za Aquadue Duplo (p/n): 8410

Programiranje dveh linij — linija A (1-3-5) in linija B (2-4-6) — se izvaja s pomočjo strani, ki so predstavljene na zaslону. Vsaka stran ima dve funkciji: ogled programa in spreminjanja programa, če pritisnete tipko ENTER. S pritiskom na tipko NAPREJ se na zaslону prikažejo programi za obe liniji.

1

Programiranje za linijo A

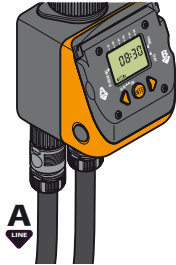
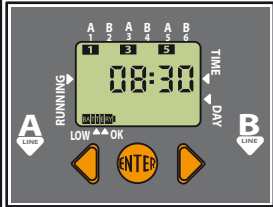

Programiranje za linijo B

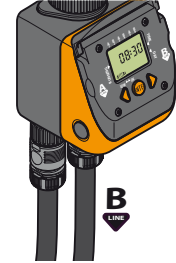
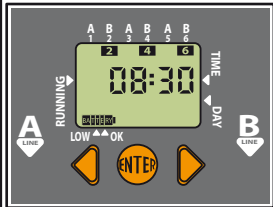

2

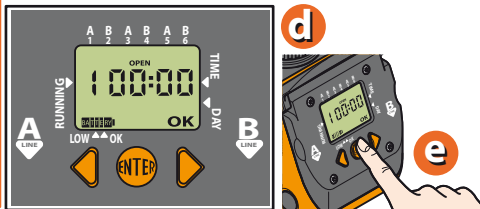
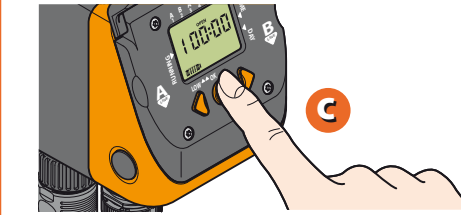
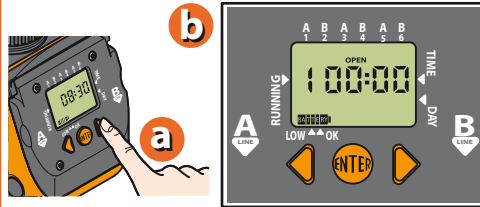

3

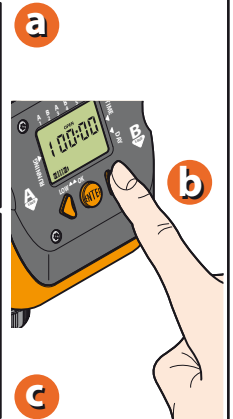
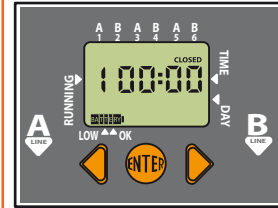
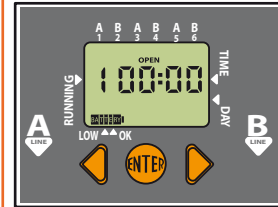

- PROGRAM 1 ON (ODPRI) ⇒ ENTER
- PROGRAM 1 OFF (ZAPRI) ⇒ ENTER
- PROGRAM 2 ON (ODPRI) ⇒ ENTER
- PROGRAM 2 OFF (ZAPRI) ⇒ ENTER
- PROGRAM ... ON (ODPRI) ⇒ ENTER
- PROGRAM ... OFF (ZAPRI) ⇒ ENTER

Za Aquadue Duplo (koda): 8410

Recimo, da je ura 10:42 in vi želite zagnati program na liniji A. Enkrat pritisnete gumb NAPREJ. Na zaslону se prikaže napis "1=progr.1 OPEN". Pojavi se čas 00:00; pritisnete ENTER, da nastavite zeleni čas odpiranja. Na zaslону se pojavi napis OK, kar pomeni, da sedaj, z uporabo tipk NAPREJ/NAZAJ, lahko izberete čas "odpiranja". Na vrhu zaslóna se pojavi simbol za program 1. Po nastavitvi časa (npr. 05:00) pritisnete ENTER. Napis OK izgine, nastavljen čas pa je shranjen.

1

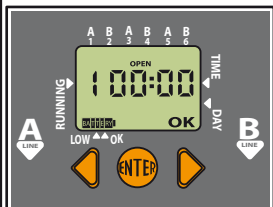
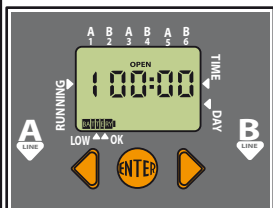
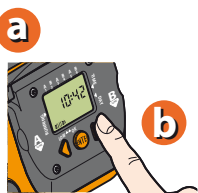
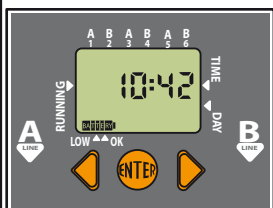

2

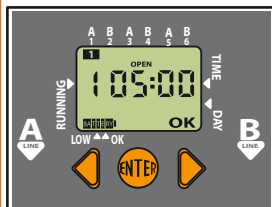
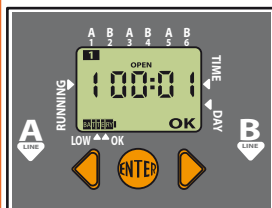
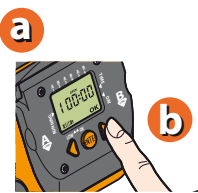
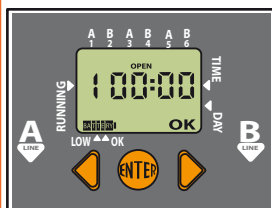

3

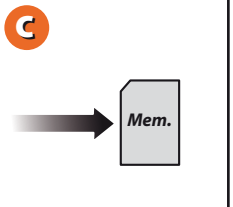
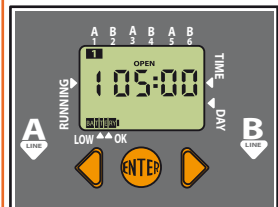

Za Aquadue Duplo (koda): 8410

Enkrat pritisnete tipko NAPREJ. Na zaslonu se prikaže napis "1=progr. 1 CLOSED". Krmilna ura samodejno nastavi čas "zapiranja" 1 minuto po času "odpiranja" (v našem primeru 05:01). Pritisnite ENTER, da nastavite čas "zapiranja" na enak način, kot ste to storili za čas "odpiranja" (npr. 05:20). Želeni čas nastavite z uporabo tipk NAPREJ/NAZAJ. Simbol za program 1 ostane po nastavitvi še vedno prižgan. Pritisnite ENTER, da zaključite programiranje.

1



a

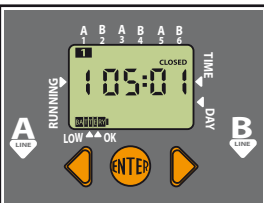

b



c

2



a



b

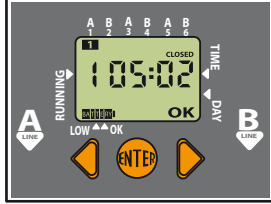

c



d

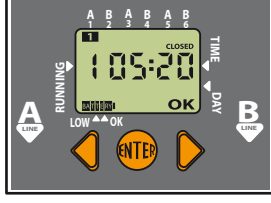

e

3

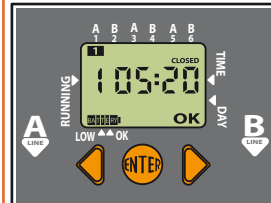

a

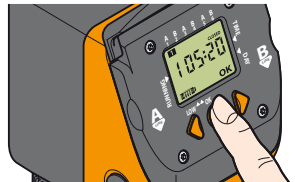

b

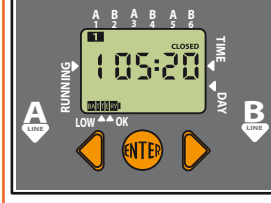

c

Enak postopek ponovite za programa 3 in 5

Za Aquadue Duplo (koda): 8410

Za programiranje na liniji B enkrat pritisnete tipko NAPREJ. Na zaslonu se prikaže napis "1=progr.2". Pritisnite ENTER. Duplo bo samodejno nastavila minimalni čas odpiranja za linijo B (eno minuto po končanem namakanju na liniji A). Ponovite enak postopek programiranja, kot za linijo A. Po enakem postopku potem lahko nastavite tudi programa 4 in 6 na liniji B.

1



a

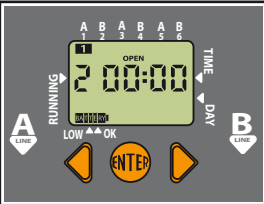

b



c

2

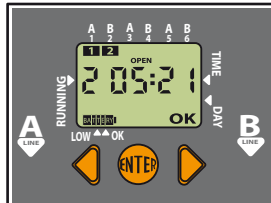

a



b

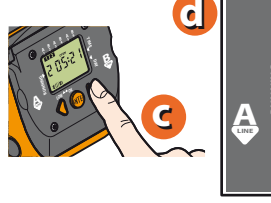

c



d

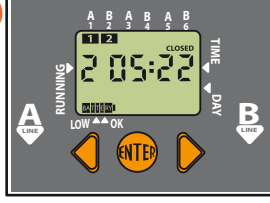

e



f

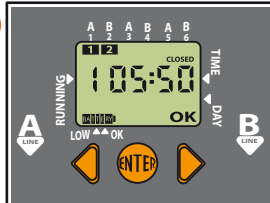

g

3

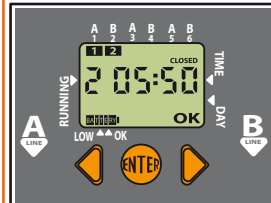

a

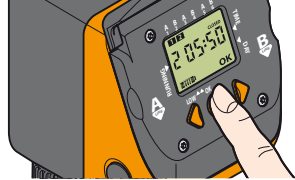

b

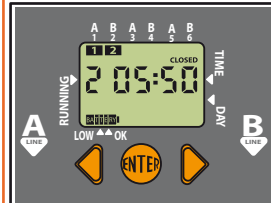

c

Enak postopek ponovite za programa 4 in 6

Za Aquadue Duplo (koda): 8410

Pritisčajte na gumb NAPREJ, da se boste premaknili na stran za tedensko programiranje. S tedenskim programiranjem uporabnik lahko izbere dneve, na katere želi zagnati namakanje. Opozorilo: dan (1) sovpada z dnevom, za katerega je nastavljen prvi namakalni cikel. Primer: prvi program je nastavljen na četrtek = dan (1). Opozorilo: dan 1 predstavlja referenco za tedensko programiranje. Primer: Če je četrtek dan 1 in želite preskočiti namakanje v petek, je dan, ki ga morate preklicati, pod številko 2. Za izpustitev enega dne v tednu, postavite kazalec na zaslonu na številko tistega dneva, ki ga želite izpustiti - uporabite tipki NAPREJ/NAZAJ. Pritisnite ENTER in številka izbranega dne bo izginila.

1

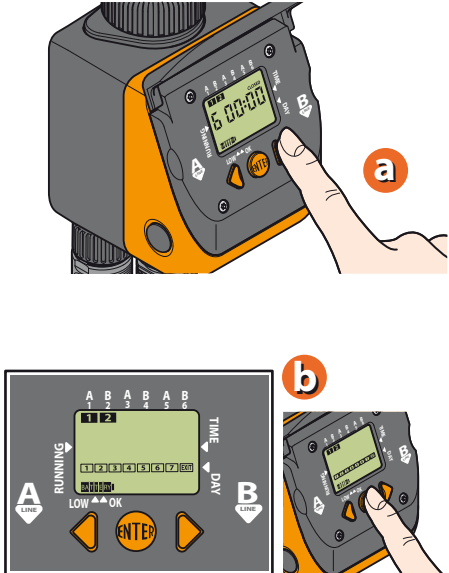

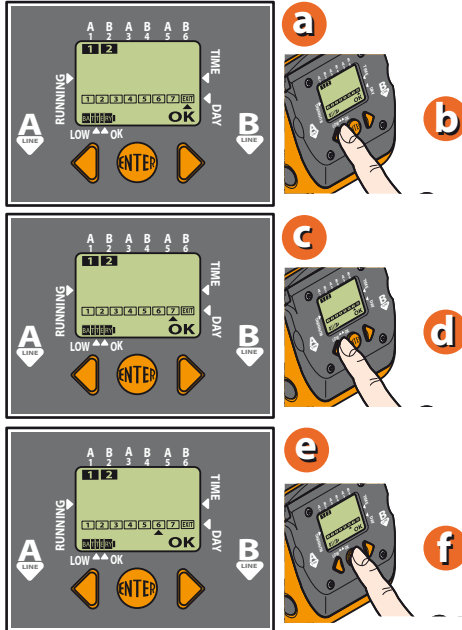

a 

2





a 

b 

c 

d 

e 

f 

3

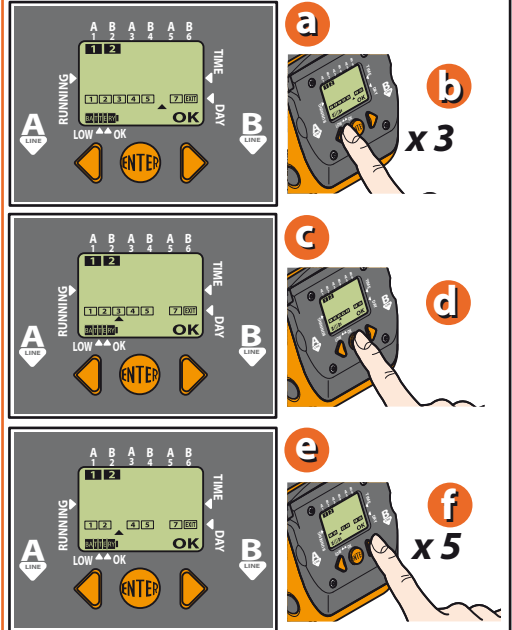



a 

b 

c 

d 

e 

f 

Za Aquadue Duplo (koda): 8410

Za izhod iz strani za tedensko programiranje, postavite kazalec pod napis EXIT in pritisnite ENTER. Pritisnite gumb NAPREJ za prikaz ročne funkcije namakanja. Pritisnite ENTER za aktivacijo ročne funkcije; s pritiskom na gumb NAZAJ se ventil krmilne ure se odpre (OPEN), s pritiskom na gumb NAZAJ pa se ventil zapre (CLOSED). Za izhod iz ročne funkcije pritisnite ENTER. Ta funkcija je uporabna za zalivanje rastlin, kadar je to potrebno, ne da bi pri tem morali izbrisati že nastavljene programe. V vsakem primeru se ventil samodejno zapre po 15 minutah. Če želite prikazati ročno namakanje za linijo B, pritisnite tipko NAPREJ.

1

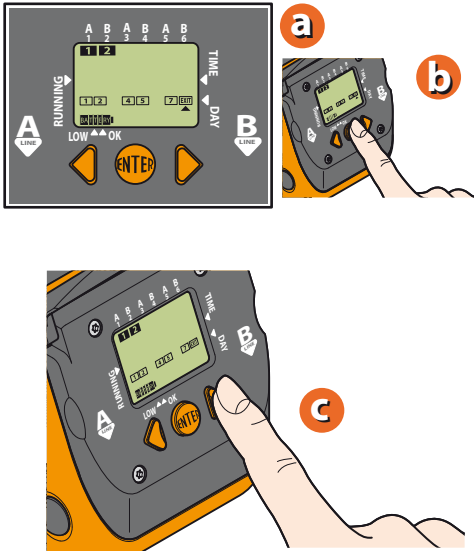

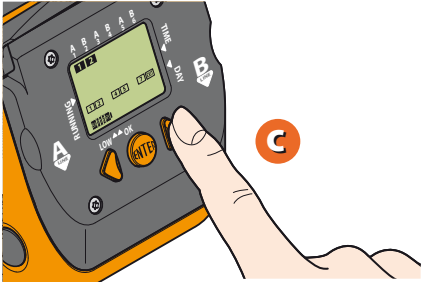

a 

b 

c 

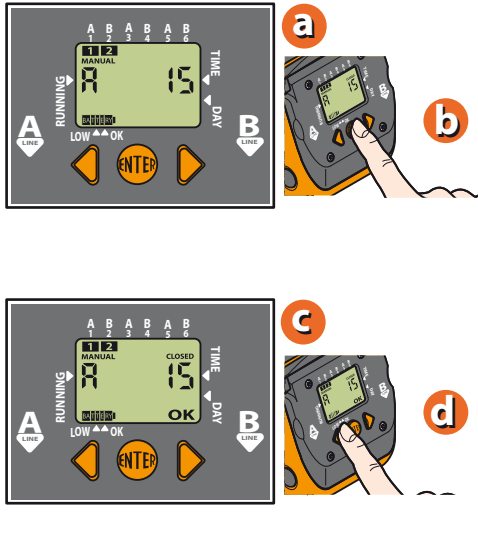
2



a 

b 

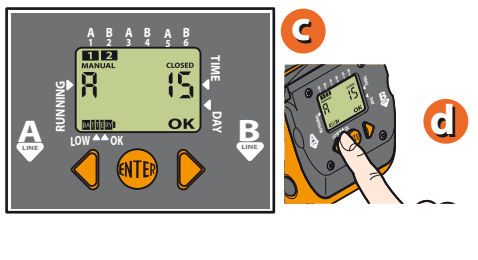
c 

d 

3

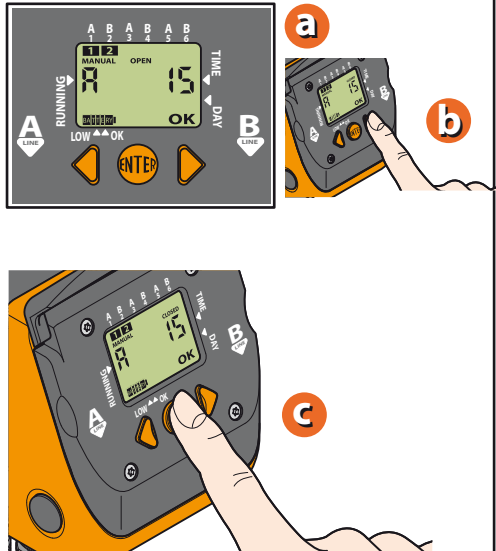

a 

b 

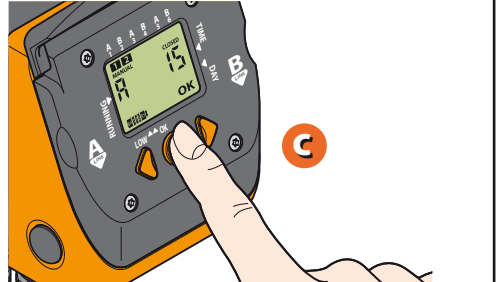
c 

Za Aquadue Duplo (koda): 8410

Za izbris programa toliko časa pritisnjete tipko NAPREJ, dokler se na zaslonu ne pojavi stran "CLOSED", ki omogoča odstranjevanje programa. Pritisnite ENTER, nato pa hkrati pritisnete tipki NAPREJ/NAZAJ.

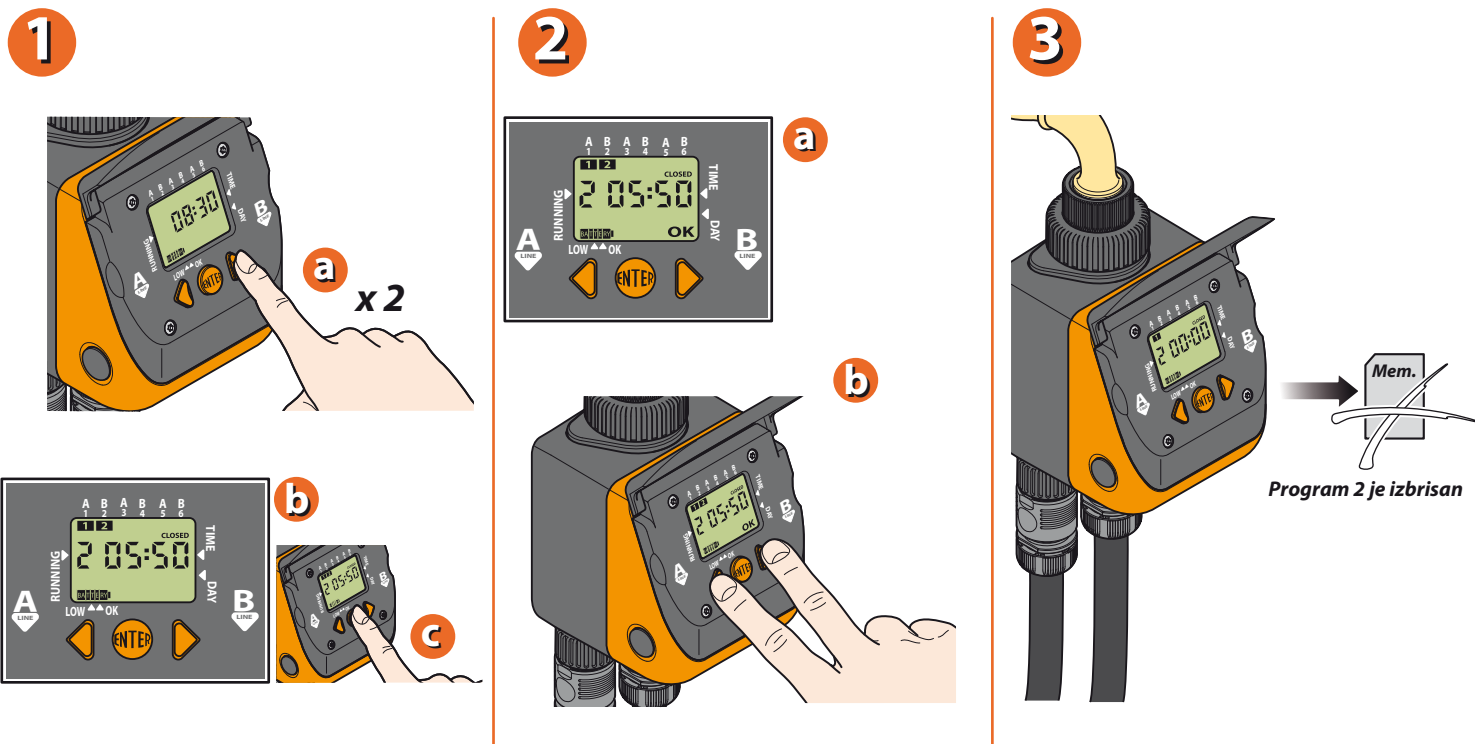

Za Aquadue Duplo (koda): 8410

Na krmilno uro se lahko priključi tudi senzor za dež. To storite tako, da ga povežete na za to namenjene priključke; pred namestitvijo morate odstraniti zaščitni mostiček.

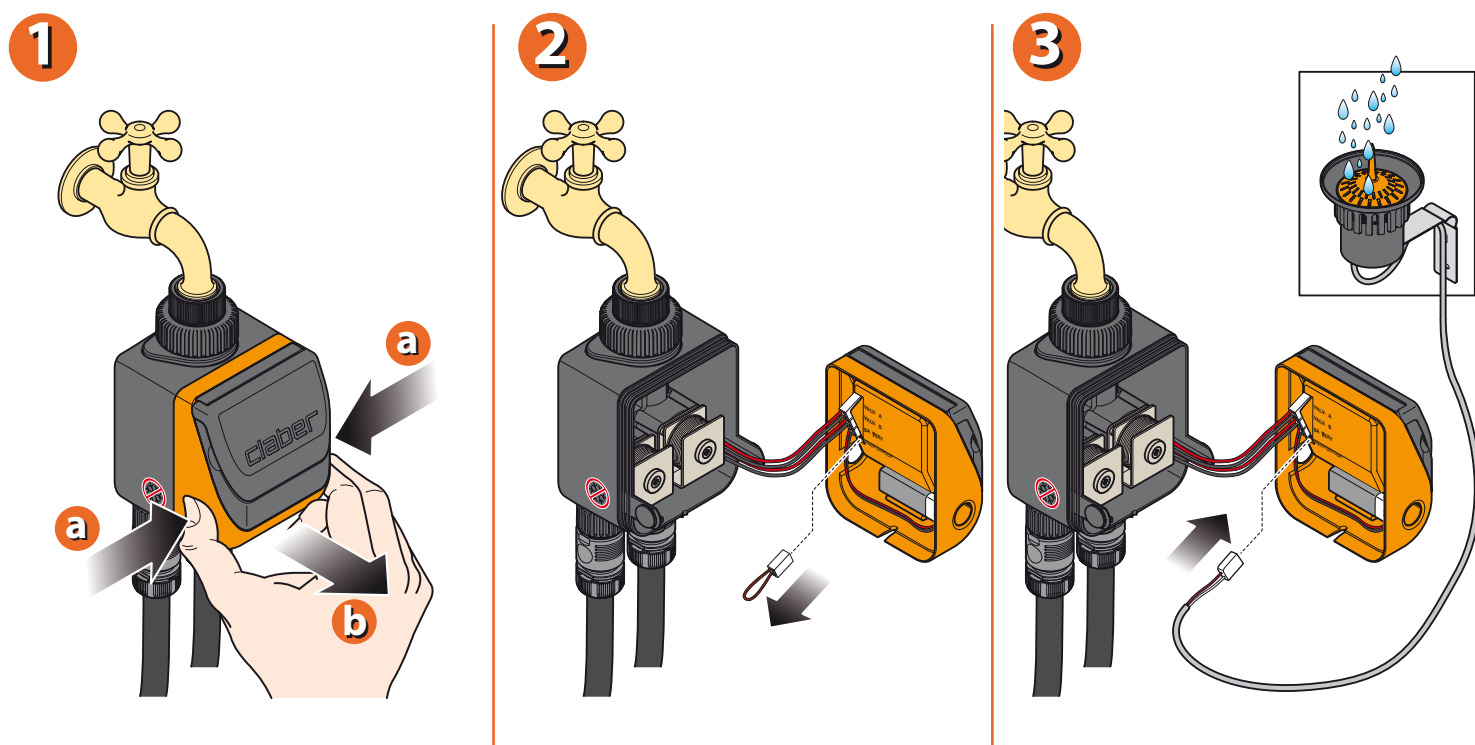

Za Aquadue Duplo (koda): 8410

Za več informacij in dodatne podrobnosti, prosimo, glejte uporabniški priročnik, ki je priložen samemu artiklu oziroma preverite še ostala navodila na spletni strani <http://claber.si/prenosi/navodila-za-uporabo/>.



MT Cvek d.o.o.

Urejanje okolja, trgovina in storitve.

SEDEŽ PODJETJA

MT CVEK d.o.o.
Ilovka 9
SI-4000 Kranj

TRGOVINA

Center IBI, vhod C5
Jelenčeva ulica 1
SI-4000 Kranj

tel: +386(0)4 251 14 20

fax: +386(0)4 251 14 23

e-pošta: trgovina@mtcvek.si

www.mtcvek.si

www.claber.si

Dokument je last podjetja MT Cvek d.o.o. Vsakršno nepooblaščenno spreminjanje, kopiranje, razmnoževanje ali distribuiranje tega dokumenta je prepovedano.

*Za morebitne napake v tisku ne odgovarjamo, se pa zanje opravičujemo.
Pridržujemo si pravico do nenapovedanih sprememb.*