

Krmilno uro priključite na pipo.

1

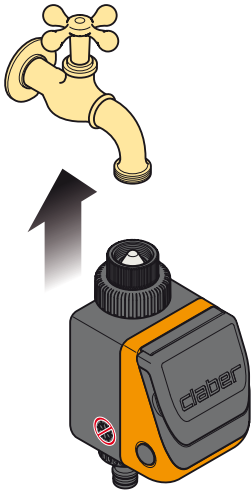

2



3



Za Aquauno Video 6 (koda): 8456
Za Aquauno Video 6 Plus (koda): 8413

Odprite krmilno uro tako, da pritisnete dva gumba ob straneh. Vstavite 9V alkalno baterijo. Ko vstavite baterijo, se zaslon prižge, ventil se odpre za 2 sekundi, krmilna ura pa se samodejno nastavi na 00:00.
Pomembno: Ne pozabite odpreti vode (pipa)!

1

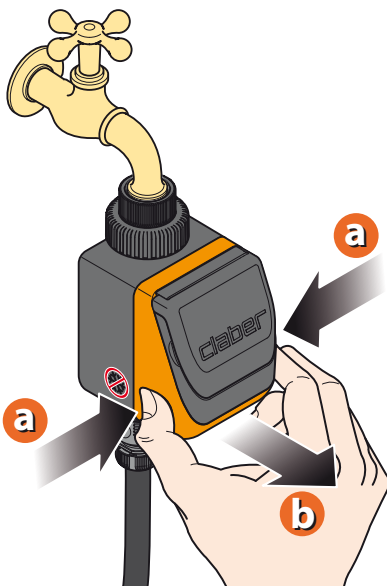

2

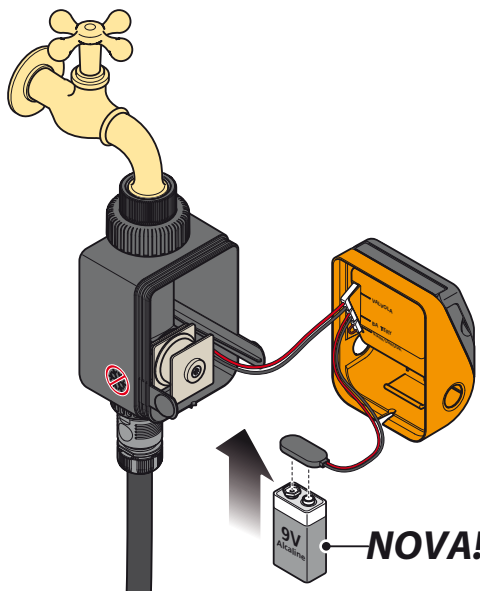

3

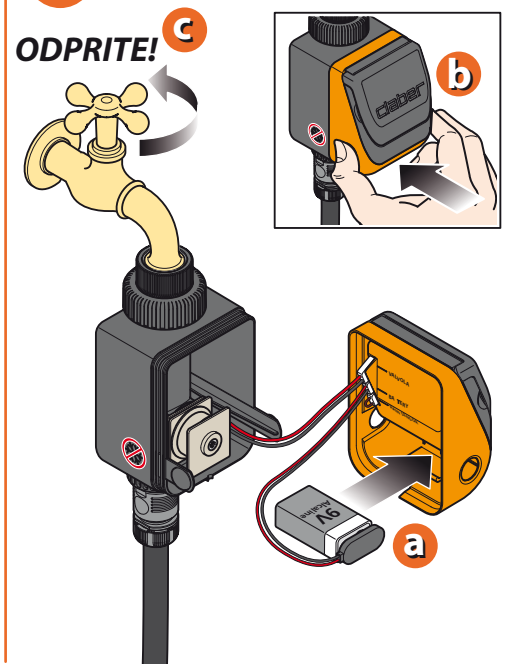

Za Aquauno Video 6 (koda): 8456
Za Aquauno Video 6 Plus (koda): 8413

4

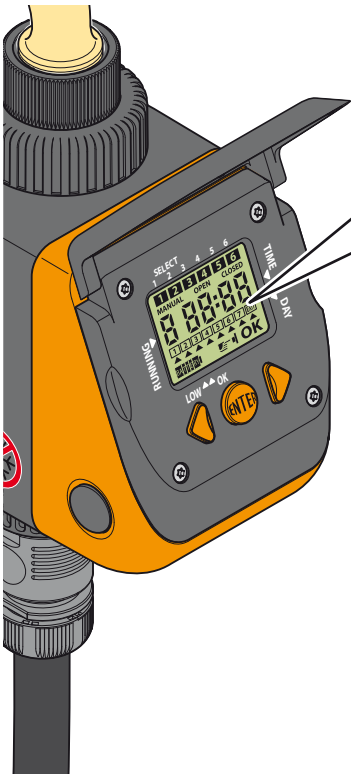

PRIŽGAN!

5

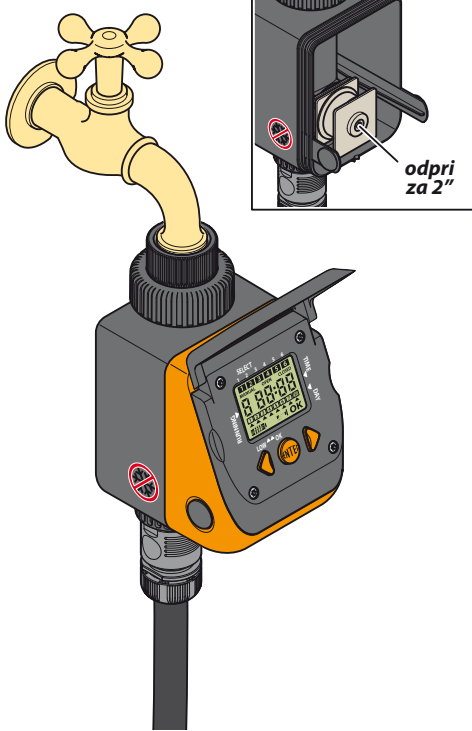

6

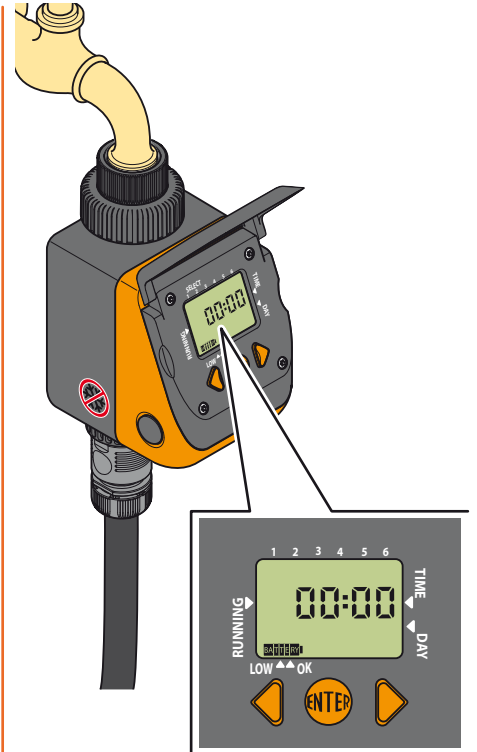

Za Aquauno Video 6 (koda): 8456
Za Aquauno Video 6 Plus (koda): 8413

Po pritisku na gumb ENTER se pojavi napis OK. Z uporabo tipk NAPREJ/NAZAJ nastavite trenutni čas. Če držite gumb NAPREJ ali NAZAJ pritisnjen, se številke na zaslonu pomikajo hitreje. Potem, ko nastavite čas, pritisnite ENTER. Pojavi se napis OK.

1

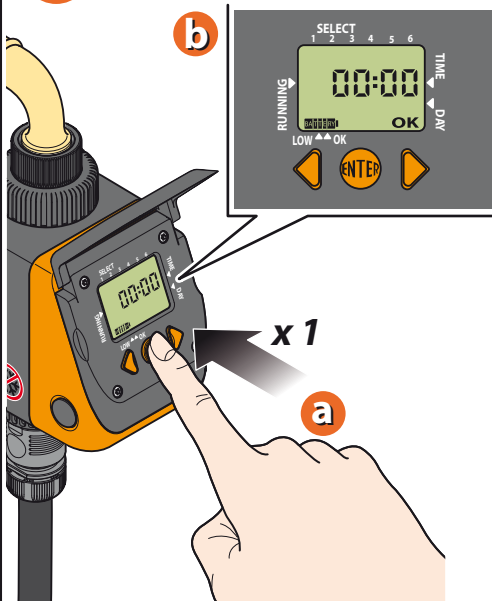

2

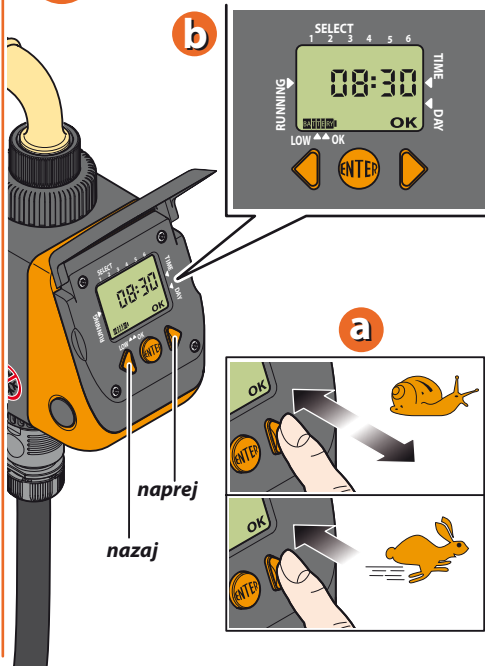

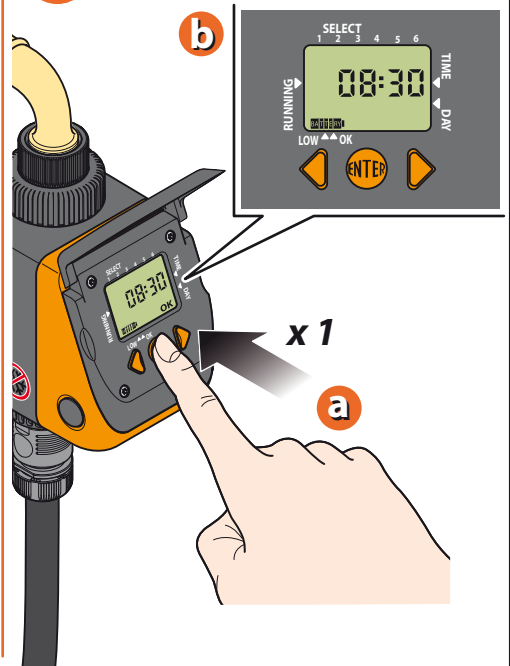

3



Za Aquauno Video 6 (koda): 8456
Za Aquauno Video 6 Plus (koda): 8413

Programiranje je mogoče s pomočjo strani na zaslону. Vsaka stran ima dve funkciji: ogled programa in spreminjanje programa, če pritisnete na tipko ENTER. S pritiskom na tipko NAPREJ se na zaslону prikaže naslednji program za linijo.

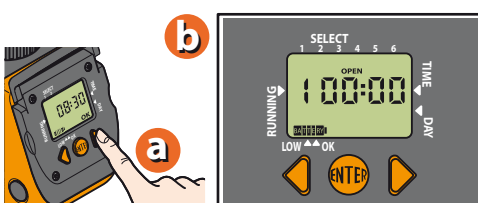

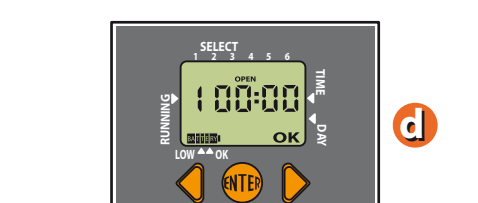
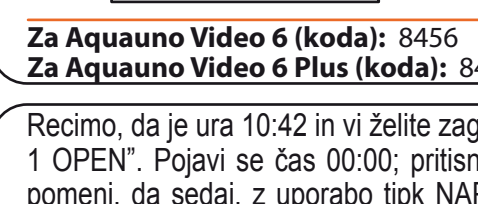
1

2

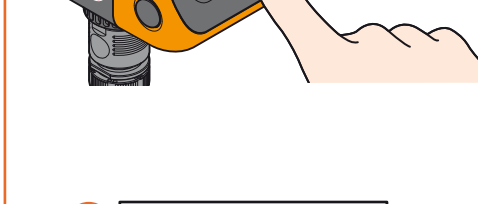
3

PROGRAM 1 ON (ODPRI) → ENTER

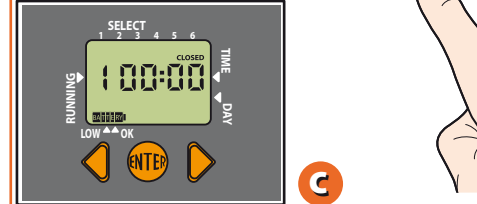
PROGRAM 1 OFF (ZAPRI) → ENTER

PROGRAM 2 ON (ODPRI) → ENTER

PROGRAM 2 OFF (ZAPRI) → ENTER



PROGRAM ... ON (ODPRI) → ENTER

PROGRAM ... OFF (ZAPRI) → ENTER

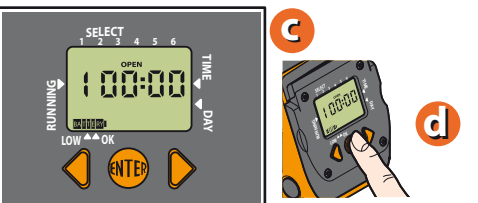

Za Aquauno Video 6 (koda): 8456
Za Aquauno Video 6 Plus (koda): 8413

Recimo, da je ura 10:42 in vi želite zagnati program. Enkrat pritisnete gumb NAPREJ. Na zaslону se prikaže napis "1=progr. 1 OPEN". Pojavi se čas 00:00; pritisnete ENTER, da nastavite želeni čas odpiranja. Na zaslону se pojavi napis OK, kar pomeni, da sedaj, z uporabo tipk NAPREJ/NAZAJ, lahko izberete čas "odpiranja". Na vrhu zaslona se pojavi simbol za program 1. Po nastavitvi časa (npr. 05:00) pritisnete ENTER. Napis OK izgine, nastavljen čas pa je shranjen.

1

2

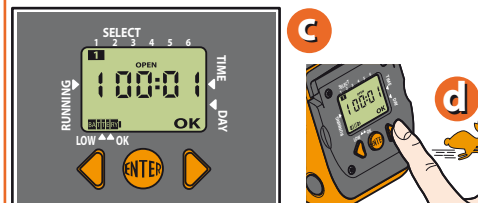
3

Mem.

Za Aquauno Video 6 (koda): 8456
Za Aquauno Video 6 Plus (koda): 8413

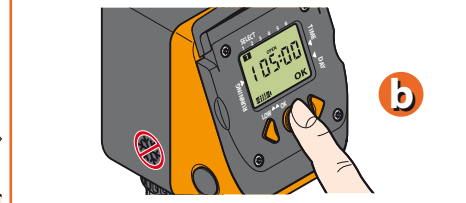
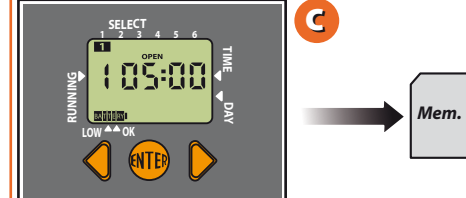
Pritisnite tipko NAPREJ. Na zaslonu se prikaže napis "1=progr. 1 CLOSED". Krmilna ura samodejno nastavi čas "zapiranja" 1 minuto po času "odpiranja" (v našem primeru 05:01). Pritisnite ENTER, da nastavite čas "zapiranja" na enak način, kot ste to storili za čas "odpiranja" (npr. 05:20). Želeni čas nastavite z uporabo tipk NAPREJ/NAZAJ. Simbol za program 1 ostane po nastavitvi še vedno prižgan. Pritisnite ENTER, da zaključite programiranje.

1

a

b

c

2

a

b

c

d

e

3

a

b

c

Sledite enakemu postopku za vse ostale programe

Za Aquauno Video 6 (koda): 8456
Za Aquauno Video 6 Plus (koda): 8413

Pritiskajte na gumb NAPREJ, da se boste premaknili na stran za tedensko programiranje. S tedenskim programiranjem uporabnik lahko izbere dneve, na katere želi zagnati namakanje. Opozorilo: dan (1) sovpada z dnevom, za katerega je nastavljen prvi namakalni cikel. Primer: prvi program je nastavljen na četrtek = dan (1). Opozorilo: dan 1 predstavlja referenco za tedensko programiranje. Primer: Če je četrtek dan 1 in želite preskočiti namakanje v petek, je dan, ki ga morate preklicati, pod številko 2. Za izpustitev enega dne v tednu, postavite kazalec na zaslonu na številko tistega dneva, ki ga želite izpustiti - uporabite tipki NAPREJ/NAZAJ. Pritisnite ENTER in številka izbranega dne bo izginila.

1

a

b

2

a

b

c

d

e

f

3

a

b

c

d

e

f

Za Aquauno Video 6 (koda): 8456
Za Aquauno Video 6 Plus (koda): 8413

Za izhod iz strani za tedensko programiranje, postavite kazalec pod napis EXIT in pritisnite ENTER. Pritisnite gumb NAPREJ za prikaz ročne funkcije namakanja. Pritisnite ENTER za aktivacijo ročne funkcije; s pritiskom na gumb NAZAJ se ventil krmilne ure se odpre (OPEN), s pritiskom na gumb NAZAJ pa se ventil zapre (CLOSED). Za izhod iz ročne funkcije pritisnite ENTER. Ta funkcija je uporabna za zalivanje rastlin, kadar je to potrebno, ne da bi pri tem morali izbrisati že nastavljene programe. V vsakem primeru se ventil samodejno zapre po 15 minutah.

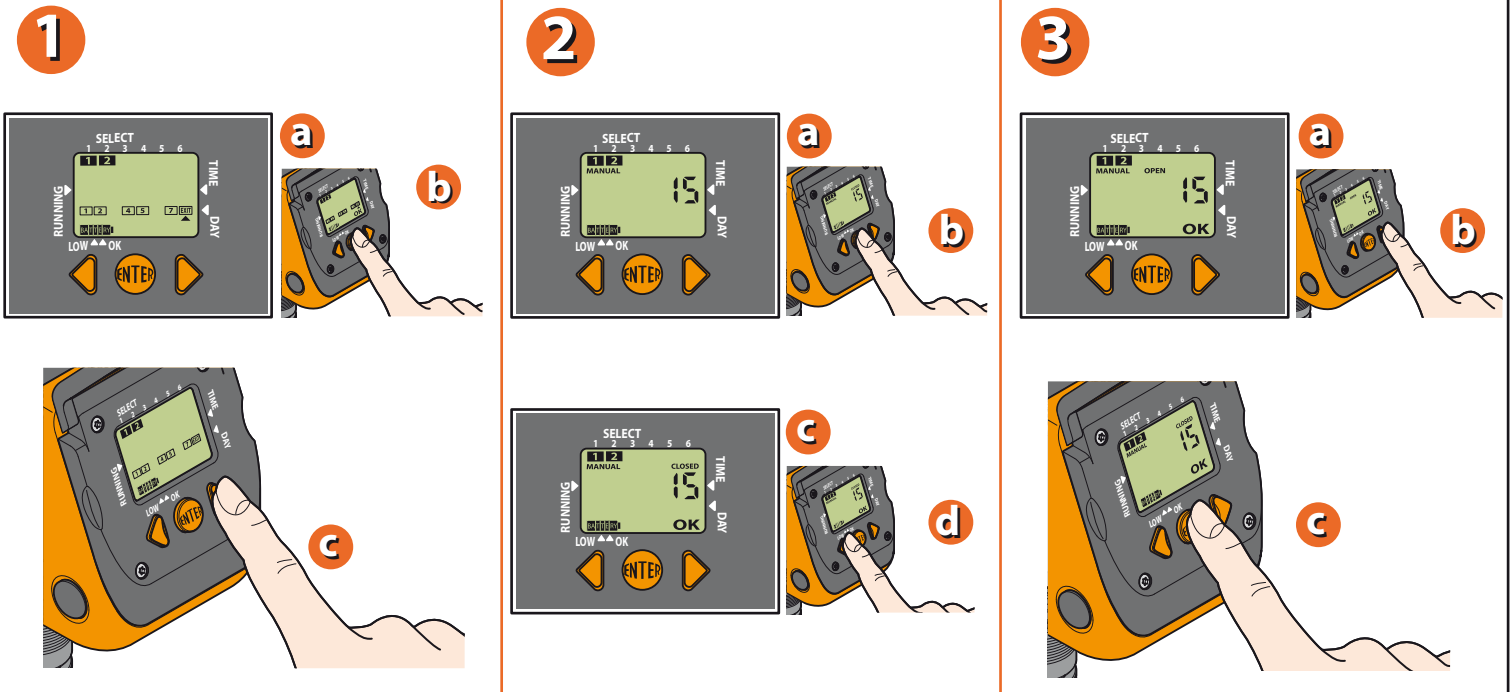

Za Aquauno Video 6 (koda): 8456
 Za Aquauno Video 6 Plus (koda): 8413

Za izbris programa toliko časa pritisnjajte tipko NAPREJ, dokler se na zaslonu ne pojavi stran "CLOSED", ki omogoča odstranjevanje programa. Pritisnite ENTER, nato pa hkrati pritisnite tipki NAPREJ/NAZAJ.

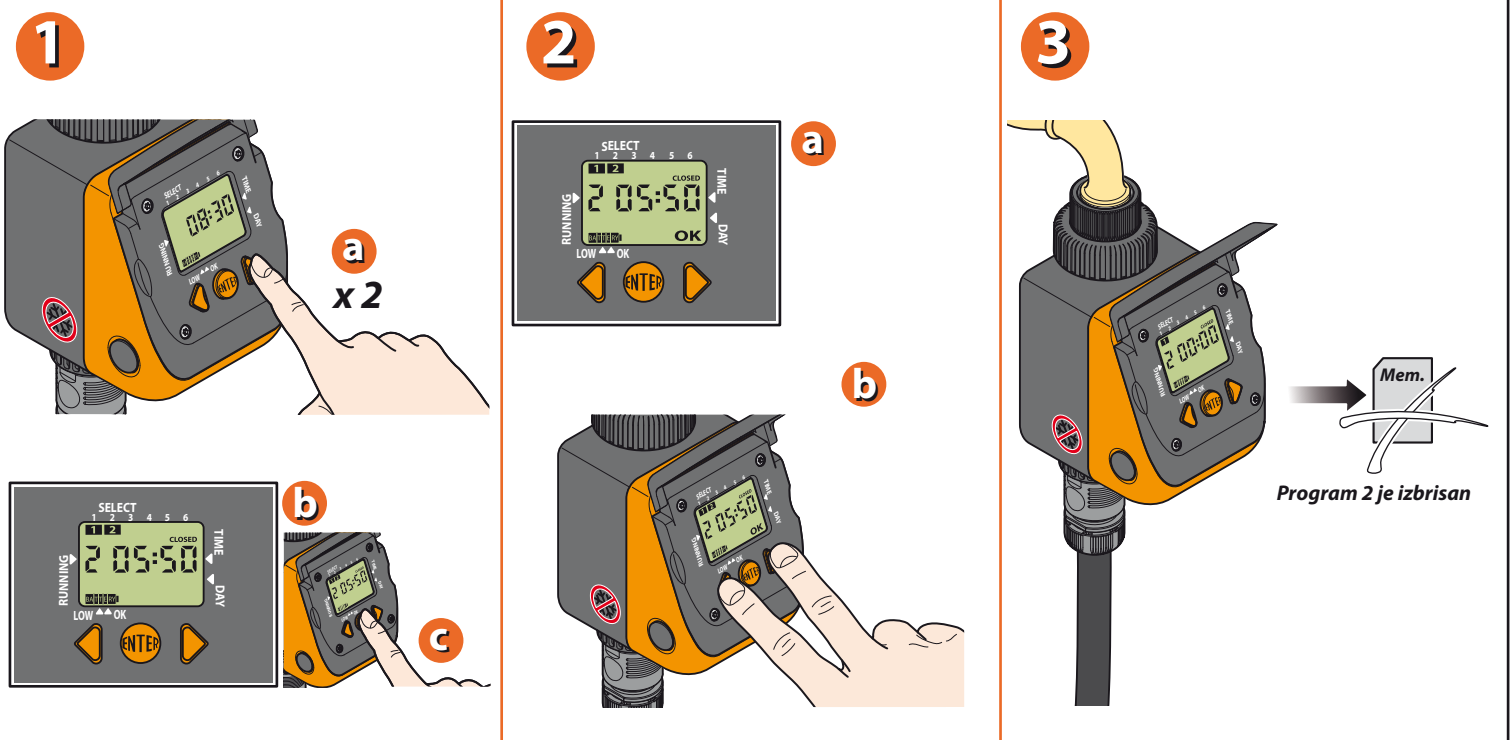

Za Aquauno Video 6 (koda): 8456
 Za Aquauno Video 6 Plus (koda): 8413

Na krmilno uro se lahko priključi tudi senzor za dež. To storite tako, da ga povežete na za to namenjene priključke; pred namestitvijo morate odstraniti zaščitni mostiček.

1

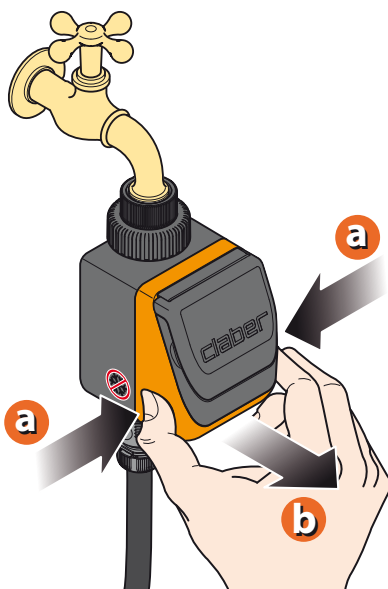

2

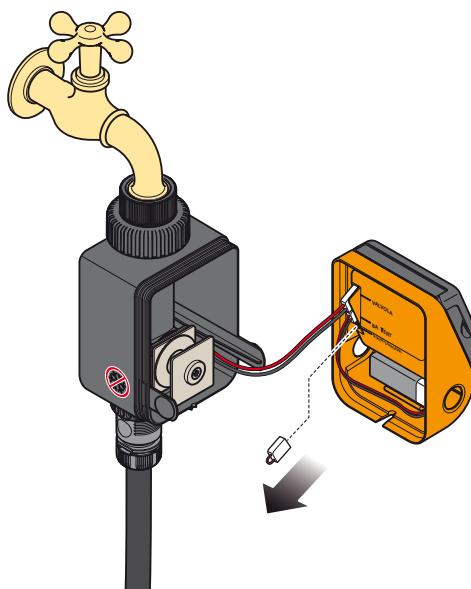

3

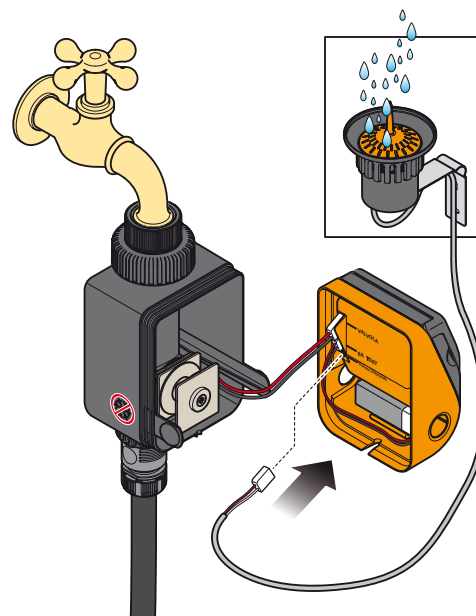

Za Aquauno Video 6 Plus (koda): 8413

Ob koncu sezone namakanja in pred zimsko zmrzaljo odstranite krmilno uro s pipe in jo pospravite na suho mesto, kjer temperatura ne pade pod 3°C. Pred tem ne pozabite odstraniti baterije.

1

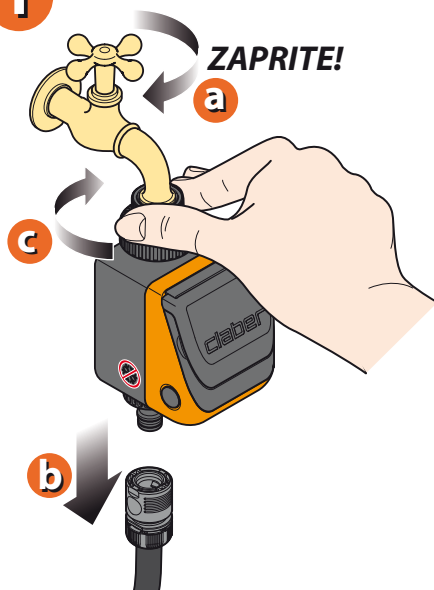

2

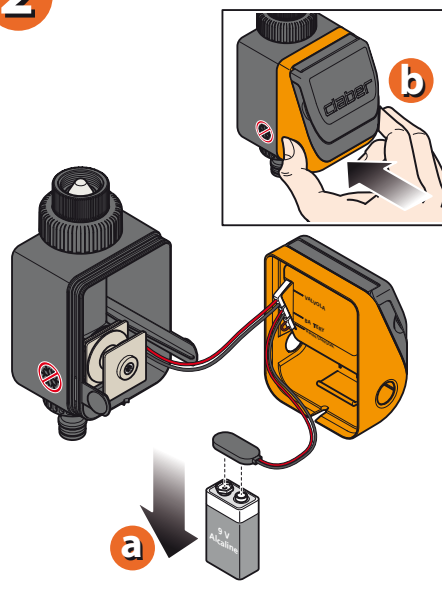

3

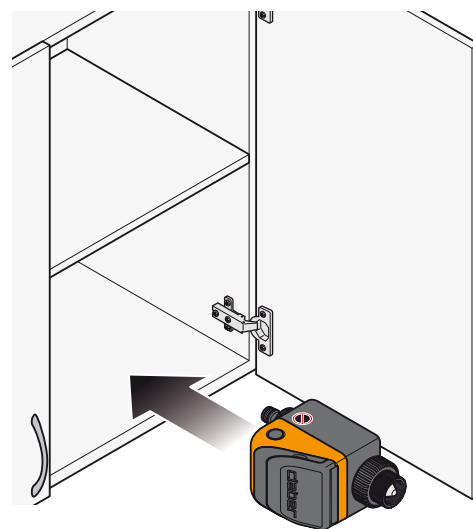

Za Aquauno Video 6 (koda): 8456
Za Aquauno Video 6 Plus (koda): 8413

Za več informacij in dodatne podrobnosti, prosimo, glejte uporabniški priročnik, ki je priložen samemu artiklu oziroma preverite še ostala navodila na spletni strani <http://claber.si/prenosi/navodila-za-uporabo/>.

Garancijski pogoji

Za napravo je zagotovljenih 24 mesecev garancije, ki pričnejo teči od dneva nakupa, ki je naveden na računu ali potrdilo o nakupu (garancija velja le ob plačanem računu).

Garancijski pogoji

Claber zagotavlja, da je ta izdelek proizveden brez napak v materialu in proizvodnji.

Claber bo v roku dveh let od datuma nakupa brezplačno zamenjal ali popravil napake na napravi, v kolikor je naprava delovala v normalnih delovnih pogojih. Servisiranje in dobava rezervnih delov sta zagotovljena za dobo 5 let, v številni trajanje garancijskega roka. Obrabni materiali, kot so tesnila ali filtri krmilne ure niso predmet garancije. Izdelek, ki ne bo popravljen v zakonsko določenem roku 45 dni od dneva prejema zahtevka za odpravo napake, bo uvoznik na kupčevo zahtevo brezplačno zamenjal z novim enakim ali, če le-ta ne bo več dobavljiv, s primerljivim novim artiklom.

Dajalec garancije izjavlja, da garancija ne izključuje pravic potrošnika, ki izhajajo iz odgovornosti prodajalca za napake na blagu.

Garancija preneha veljati v naslednjih primerih:

- če dokazilo o nakupu (račun, potrdilo o nakupu) ne obstaja;
- če je bila naprava uporabljena ali servisirana drugače, kot je navedeno v tem uporabniškem priročniku;
- če je bil izdelek nepravilno nameščen ali uporabljen;
- če vzdrževalna dela in popravila niso bila izvedena s strani pooblaščenega osebja;
- če je nastala škoda zaradi atmosferskih dejavnikov ali kemičnih substanc;

Claber ne prevzema nobene odgovornosti za izdelke, ki niso iz njihove proizvodnje, četudi so se uporabljali v kombinaciji s Claber izdelki.

Pri dostavi blaga kupcu, le ta prevzema vse tveganje morebitnih poškodb naprave. Za poprodajne storitve se obrnite na pooblaščen prodajalce Claber blaga v vaši državi. Garancija velja na področju Republike Slovenije. Vsa druga določila pokrivajo splošni pogoji poslovanja.

Serijska številka proizvoda

--	--	--	--	--	--	--



MT Cvek d.o.o.

Urejanje okolja, trgovina in storitve.

SEDEŽ PODJETJA

MT CVEK d.o.o.
Ilovka 9
SI-4000 Kranj

TRGOVINA

Center IBI, vhod C5
Jelenčeva ulica 1
SI-4000 Kranj

tel: **+386(0)4 251 14 20**

fax: **+386(0)4 251 14 23**

e-pošta: **trgovina@mtcvek.si**

www.mtcvek.si

www.claber.si

Dokument je last podjetja MT Cvek d.o.o. Vsakršno nepooblaščenno spreminjanje, kopiranje, razmnoževanje ali distribuiranje tega dokumenta je prepovedano.

*Za morebitne napake v tisku ne odgovarjamo, se pa zanje opravičujemo.
Pridržujemo si pravico do nenapovedanih sprememb.*