

Oasis® Evolution

SLO

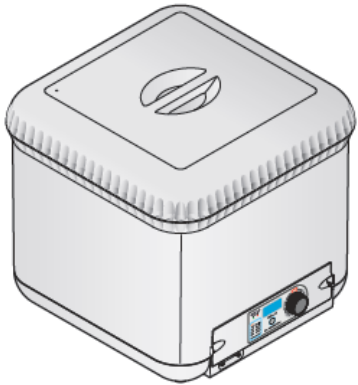

claber.

8054

Obiščite nas na:



www.claber.si

PRIPOROČILA

Previdno preberite ta priročnik in ga shranite tako, da ga boste imeli pri roki tudi v prihodnosti. Ta naprava je bila zasnovana in izdelana izključno za avtomatsko zalivanje sobnih rastlin. Vsakršno upravljanje mora izvesti odrasla oseba z izkušnjami in znanjem.

Kakršnakoli druga uporaba, ki ni opisana v tem priročniku, se šteje za neustrezno; proizvajalec ne prevzema odgovornosti za škodo, nastalo zaradi nepravilne uporabe. V tem primeru bo garancija nična in neveljavna.

Svetujemo vam, da nekaj dni pred odhodom namestite Oasis® Evolution, da preverite, ali vse deluje pravilno, in s tem zagotovite, da čas zalivanja ustreza potrebam vaših rastlin.

Vsakič, ko se naprava uporablja:

- preverite napolnjenost baterij in jih po potrebi zamenjajte (za optimalno delovanje vsaj enkrat na leto zamenjajte baterije);
- preverite stanje filtra in odstranite morebitne nečistoče, ki jih je mreža ujela;

V vodo v rezervoarju ne dodajte tekočih gnojil. Po potrebi dodajte tekoča ali zrnata gnojila neposredno na zemljo v lončkih.

Ne napajate Oasis® Evolution z viri, ki niso navedeni. Oasis® Evolution ne uporabljajte s kemikalijami in/ali drugimi tekočinami, razen z vodo.

GARANCIJSKI POGOJI

Za napravo je zagotovljenih **24 mesecev** garancije, ki pričnejo teči od dneva nakupa, ki je naveden na računu ali potrduje o nakupu (garancija velja le ob plačanem računu). Garancija se v primeru nepravilne uporabe ali nepooblaščenih posegov na napravi oziroma brez dokazila o nakupu razveljavi. Claber zagotavlja, da je ta izdelek proizveden brez napak v materialu in proizvodnji.

Claber bo v roku dveh let od datuma nakupa brezplačno zamenjal ali popravil napake na napravi, v kolikor je naprava delovala v normalnih delovnih pogojih. Vzdrževanje, servisiranje in dobava nadomestnih delov proti plačilu so zagotovljeni vsaj 3 leta po preteku garancijskega roka. Obrabni materiali, kot so tesnila ali filtri krmilne ure niso predmet garancije.

Izdelek, ki ne bo popravljen v zakonsko določenem roku 45 dni od dneva prejema zahtevka za odpravo napake, bo uvoznik na kupčevo zahtevo brezplačno zamenjal z novim enakim ali, če le-ta ne bo več dobavljiv, s primerljivim novim artiklom.

Dajalec garancije izjavlja, da garancija ne izključuje pravic potrošnika, ki izhajajo iz odgovornosti prodajalca za napake na blagu.

Garancija preneha veljati v naslednjih primerih:

- če dokazilo o nakupu (račun, potrduje o nakupu) ne obstaja;
- če je bila naprava uporabljena ali servisirana drugače, kot je navedeno v tem uporabniškem priročniku;
- če je bil izdelek nepravilno nameščen ali uporabljen;
- če vzdrževalna deli in popravila niso bila izvedena s strani pooblaščenega oseba;
- če je nastala škoda zaradi atmosferskih dejavnikov ali kemičnih substanc;

Claber ne prevzema nobene odgovornosti za izdelke, ki niso iz njihove proizvodnje, četudi so se uporabljali v kombinaciji s Claber izdelki.

Pri dostavi blaga kupcu, le ta prevzema vse tveganje morebitnih poškodb naprave. Za poprodajne storitve se obrnite na pooblaščen prodajalce Claber blaga v vaši državi. Garancija velja na področju Republike Slovenije.

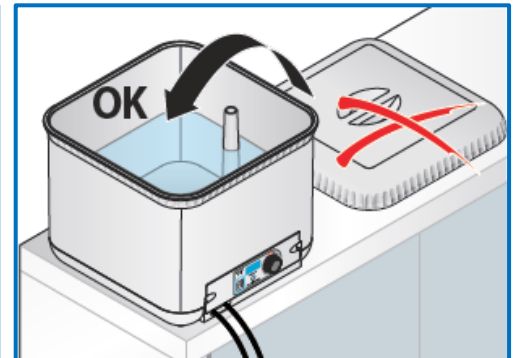
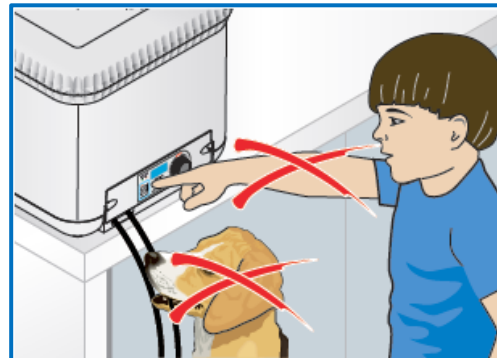
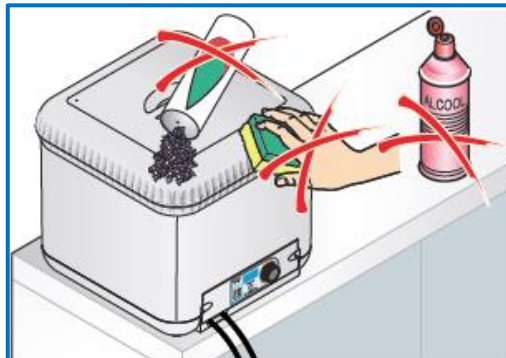
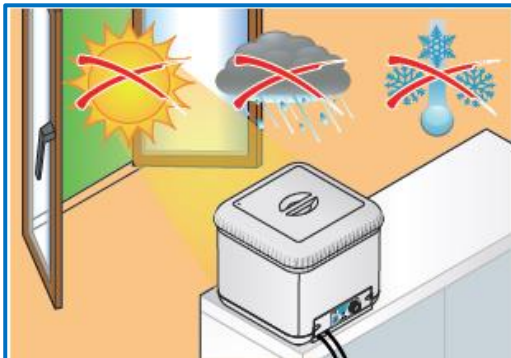

CE - DEKLARACIJA O SKLADNOSTI MATERIALOV

Ob predpostavki popolne odgovornosti izjavljamo, da je izdelek:
8054 - Oasis Evolution

v skladu z direktivami:
2011/65/EU in 2014/30/EU

ter izpolnjuje veljavne zahteve naslednjih standardov:
EN 61000-3-2:2014; EN 55014-2:2015; EN 61000-3-3:2013;
EN 55014-1:2006 + A1:2009 + A2:2011

Fiume Veneto, 30/03/2018

Il Presidente Claber S.P.A.
Ing. Gian Luigi Spadotto

TEHNIČNI PODATKI

Napajanje



Delovna temperatura

3 – 50°C

Plastični materiali

>PP< >ABS< >POM< >PVC<

ODSTRANJEVANJE



Prikazani simbol na izdelku oziroma na embalaži pomeni, da se odsluženi izdelek ne sme upoštevati kot običajni gospodinjski odpadki, temveč ga je potrebno oddati na ustrezno zbirno mesto za recikliranje električnih in elektronskih naprav.

S tem, da izdelek odvržete na primeren način, prispevate k preprečevanju morebitnih negativnih posledic, ki bi lahko izhajale iz neustrezne odstranitve.

Za vse dodatne informacije o recikliranju tega izdelka se obrnite na občinski urad, lokalno komunalno podjetje ali prodajno mesto, kjer ste izdelek kupili.

1 OASIS EVOLUTION

Oasis® Evolution je samodejni kapljični sistem za sobne rastline, ki zagotavlja do 28 dni zalivanja do 20 lončnicam. Zaradi tega je samodejni kapljični distributor praktična in vsestranska rešitev problema kako namakati sobne rastline kadar ste dalj časa odsotni.

Ker sistem ne potrebuje povezave z vodo ali električnim napajanjem, ju lahko brez skrbi izklopite v času vaše odsotnosti.

2 OPIS

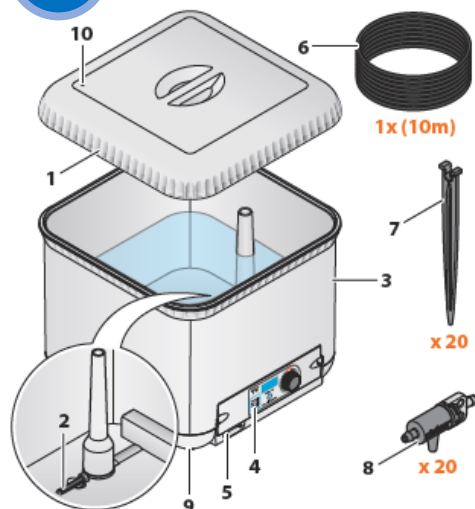

- 1 Pokrov
- 2 Pralni filter, ki omogoča pregledovanje
- 3 25 litrska posoda
- 4 Kontrolna plošča
- 5 Priključki za 1/4" cev
- 6 1/4" cev
- 7 Pritrdilni klini
- 8 Ne-nastavljivi kapljalniki
- 9 Protizdrsne nožice
- 10 Kompenzator tlaka

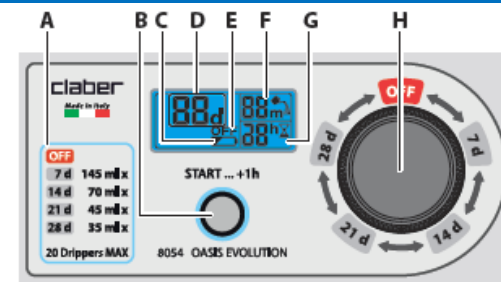

- A Tabela programov
- B Potrdi izbrani program/gumb za zakasneni začetek
- C Stanje baterije; če je prižgana in utripa, zamenjajte baterije
- D Izbrani program
- E Izklop OFF, ni zalivanja
- F Preostali čas namakanja (se ne da spreminjati)
- G Zakasneni začetek ali, po koncu namakanja, preostali čas do prihodnjega namakalnega cikla
- H Izbirnik za nastavljanje programa

3 NAMESTITEV

Namestitev in uporaba izdelka Oasis® Evolution sta hitra in enostavna. Preprosto sledite spodnjim navodilom:

3A) vstavite 2x 1,5V LR6 alkalne baterije;

3B) namestite Oasis® Evolution na primerno mesto in priključite dovodno cev ter kapljalnike;

3C) izberite najbolj primeren program za zalivanje;

3D) odvedite zrak iz sistema.

Svetujemo vam, da Oasis® Evolution namestite nekaj dni pred odhodom, da se prepričate o pravilnem delovanju in tako zagotovite, da nastavljeni čas zalivanja izpolnjuje potrebe vaših rastlin.

3A

VSTAVLJANJE BATERIJ

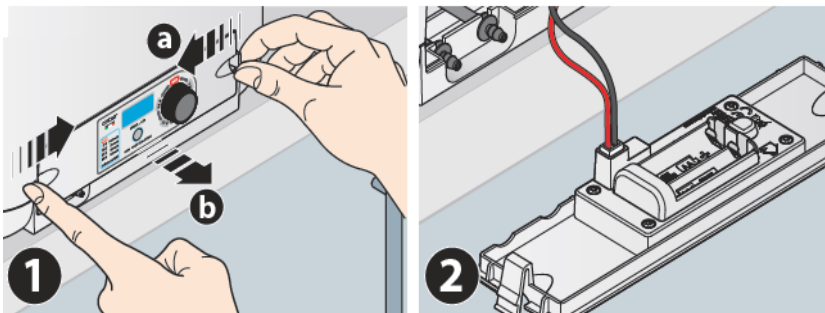

Ali lahko uporabljamo polnilne baterije? Ne.
Krmilnik deluje zgolj z 2x 1,5V LR6 alkalnimi baterijami.

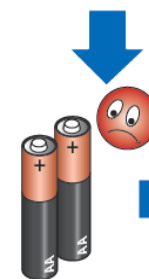
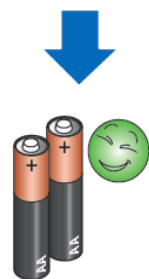
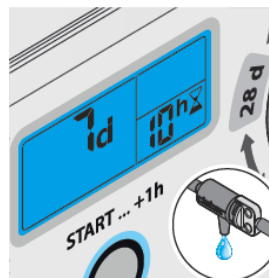
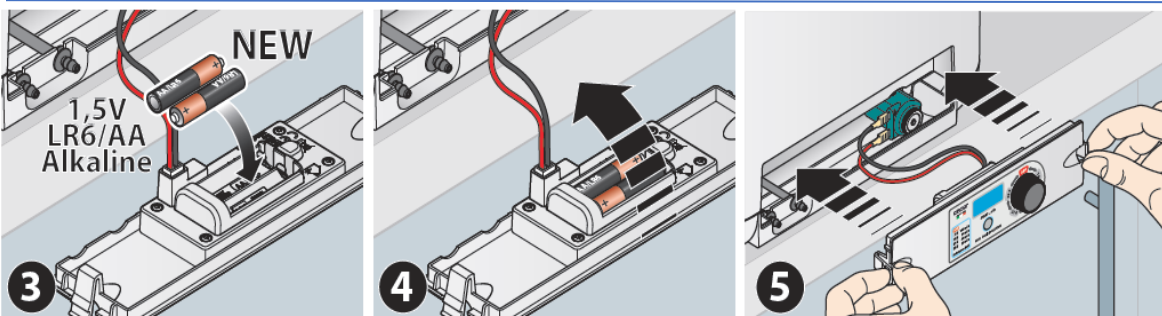

NOVE!

1,5VOLT ALKALINE

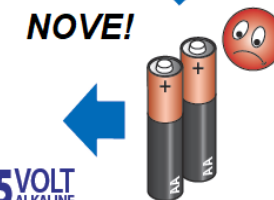

3B

NAMESTITEV IN POVEZAVA

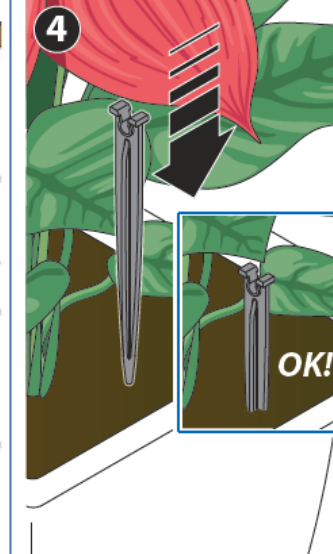
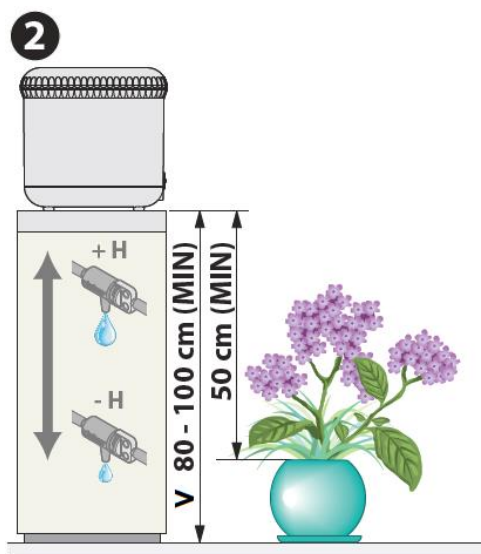

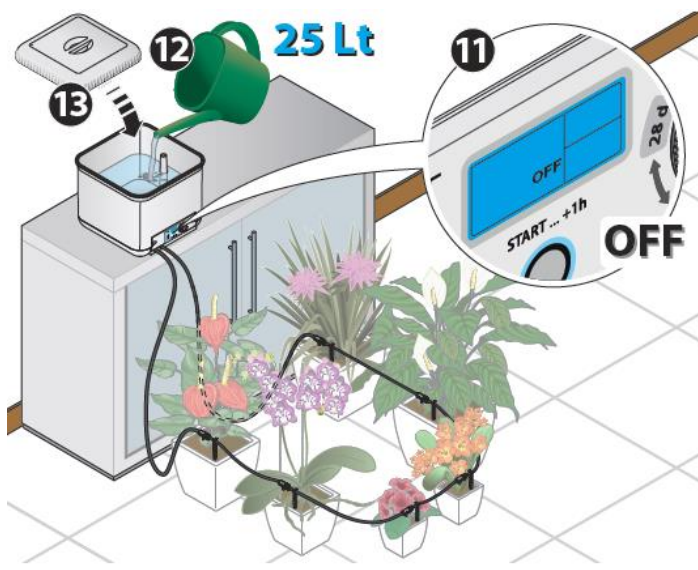
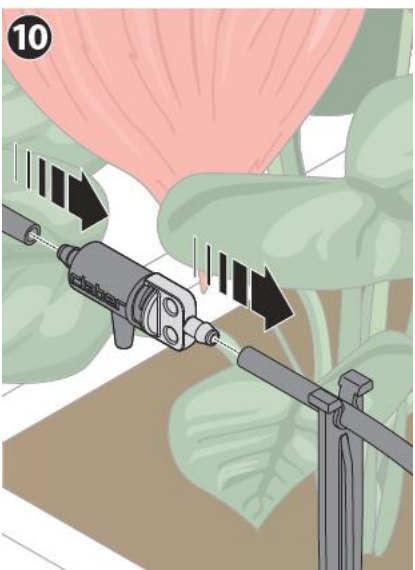
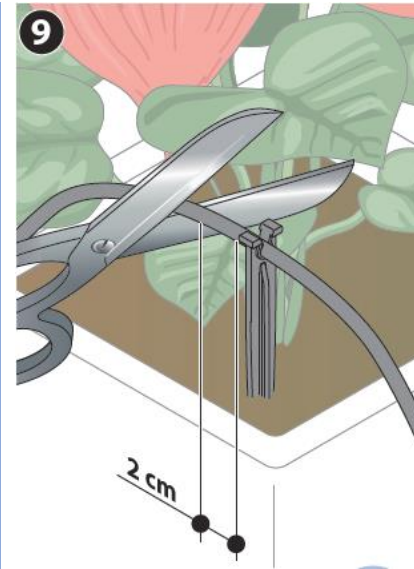
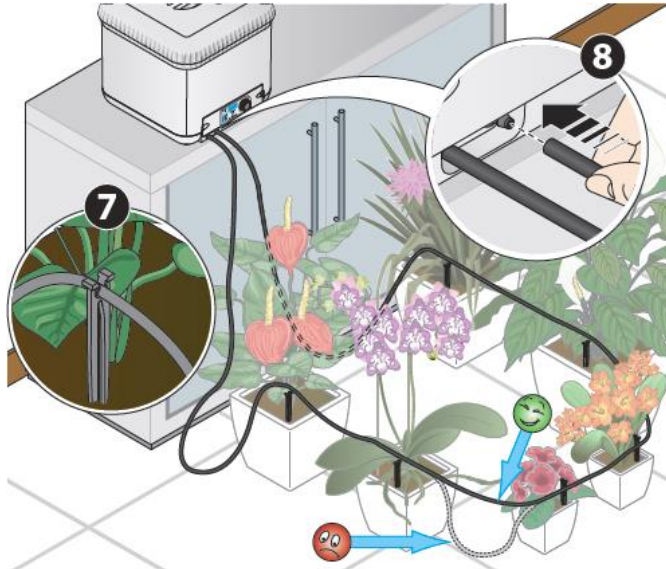
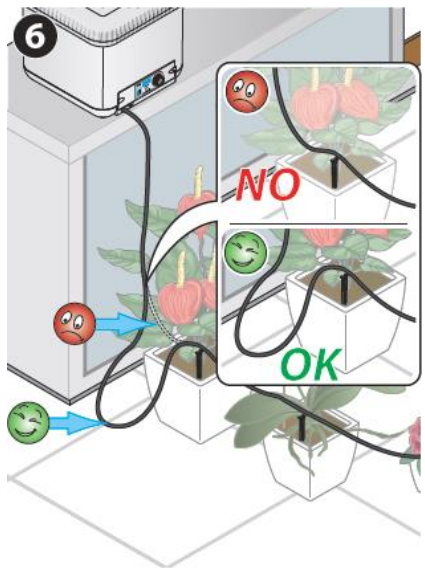
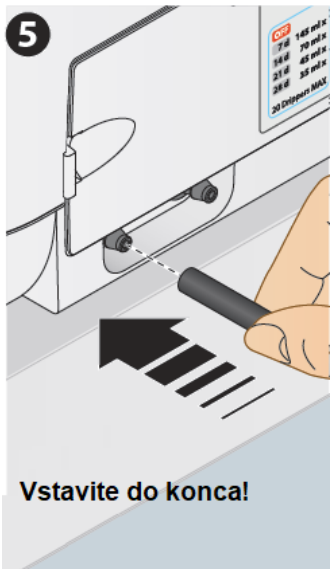



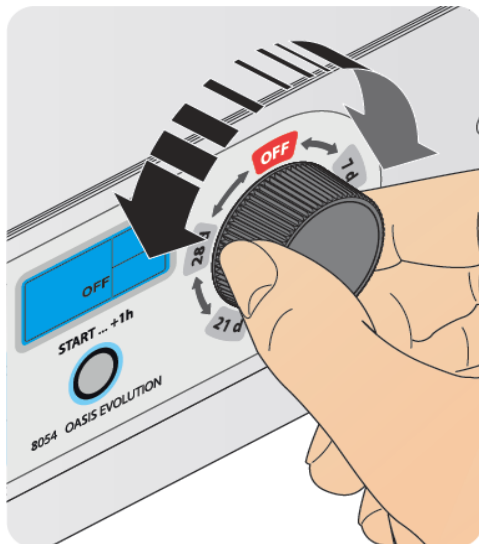

3C

IZBIRA PROGRAMA ZALIVANJA

Oasis® Evolution ima 5 različnih programov (4 + funkcija OFF), posebej zasnovanih za samodejno zalivanje lončnic 7, 14, 21 ali 28 dni. Program izberete z izbirnikom na krmilni plošči. Tako, ko izbirnik obrnete, ekran zasveti. Če izbrani program ni potrjen s pritiskom na gumb START, se naprava po nekaj sekundah vrne na zadnji nastavljeni program.



Program	Samozadostnost  x20	Količina vode na dan  x1	Trajanje dnevnega cikla namakanja 
	dnevi	ml	min.
OFF	/	/	/
7 d	7	145	29
14 d	14	70	14
21 d	21	45	9
28 d	28	35	7

TAKOJŠNI ZAČETEK

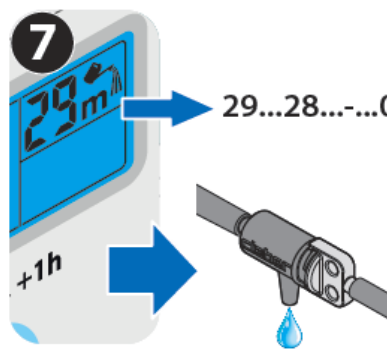
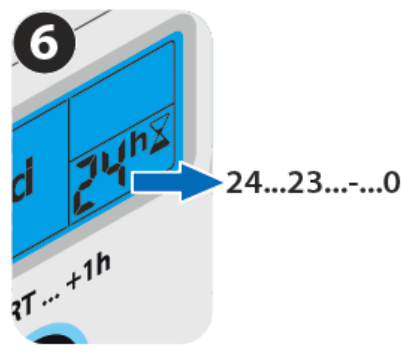
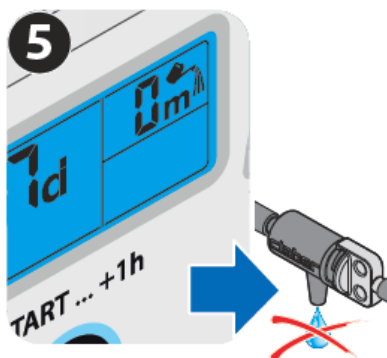
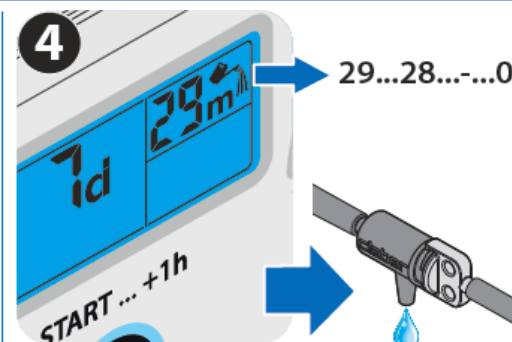
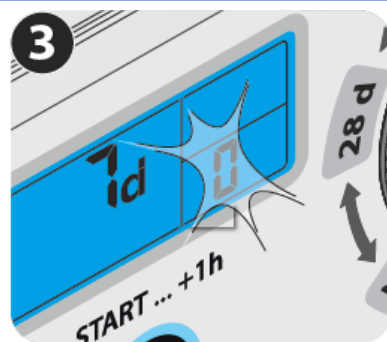
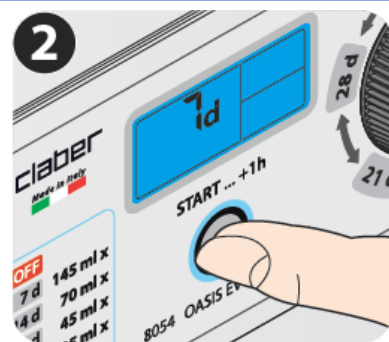
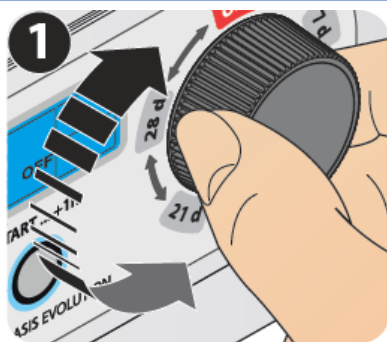

- 8** Namakalni cikel bo trajal 29 min in se bo ponovil na vsakih 24 ur.
Skupno nastavljeno trajanje: 7 dni.

ZAKASNJENI ZAČETEK

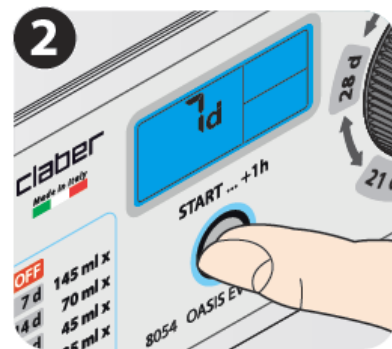
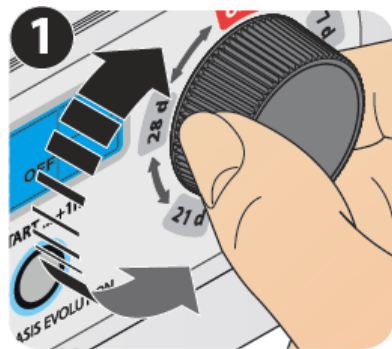

Zakasnitev:

x1	○	= 1h
x2	○ ○	= 2h
x3	○ ○ ○	= 3h
x...	○ ○ ○ ○	= ...h
x23		= 23h (max)

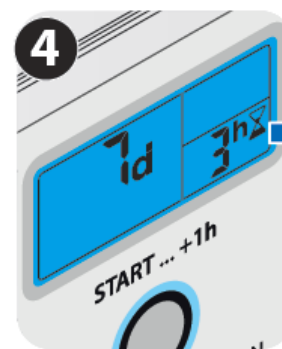

3h
2h
1h
START

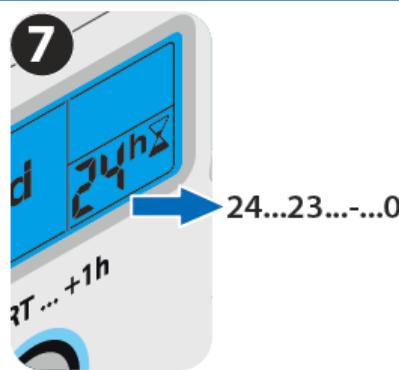
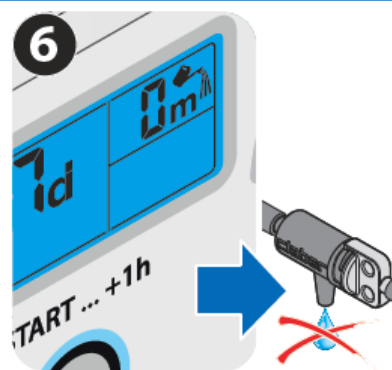
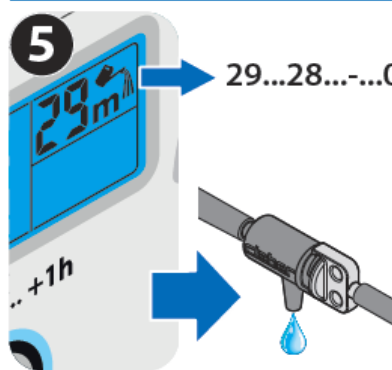

8 Namakalni cikel bo trajal 29 min in se bo ponovil na vsakih 24 ur.
Skupno nastavljeno trajanje: 7 dni.

IZKLOP - OFF

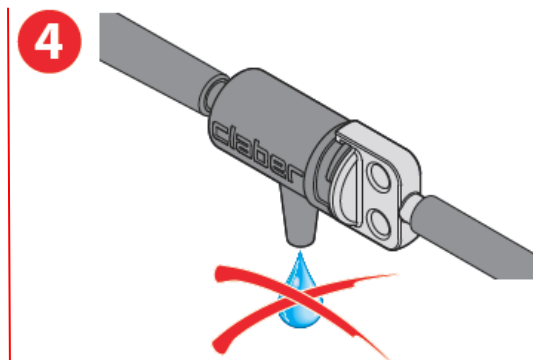
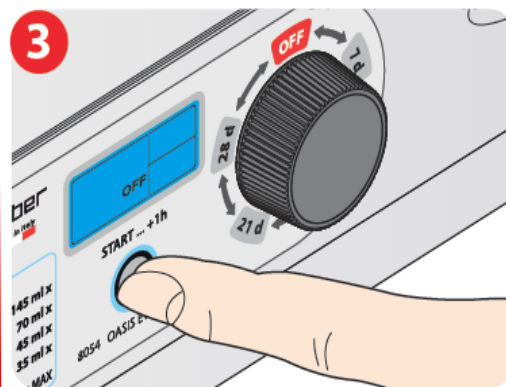
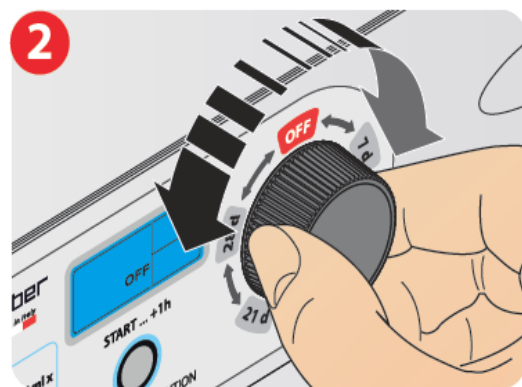
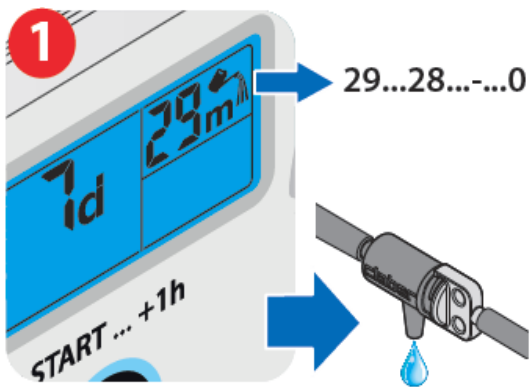

3D ODZRAČEVANJE

Da bi vaš Oasis® Evolution pravilno deloval, morate iz sistema izpustiti ves zrak. Postopek je zelo preprost:

- 1) Postavite sistem, vključite vaš Oasis® Evolution in ga nastavite na zeleni program.
- 2) 3) 4) Približno na sredini sistema (zanke iz cevi) odklopite cev s kapljalnika, jo na enem koncu zamašite tako, da čez luknjo postavite prst in počakajte, da iz prostega konca prične teči voda.
- 5) 6) Sedaj položite prst še na tisti konec cevi, iz katerega trenutno teče voda in istočasno odstranite prst iz drugega konca cevi, tako da omogočite pretok vode in izpust zrak še iz drugega dela sistema.
- 7) Sedaj lahko ponovno priključite cev na kapljalnik in tako obnovite povezavo sistema.

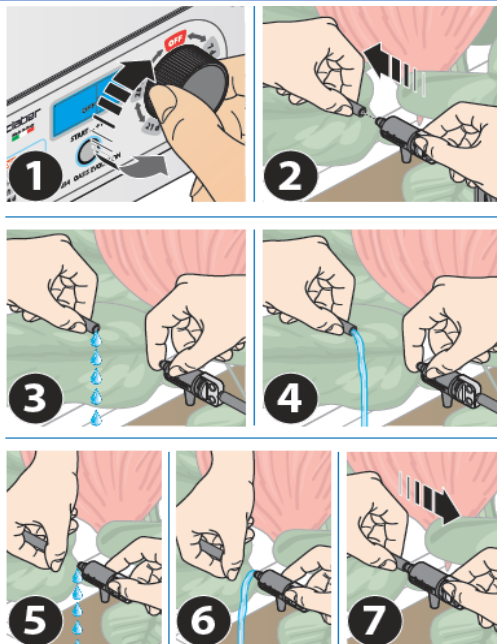

4 ČIŠČENJE

ČIŠČENJE FILTRA



ČIŠČENJE KAPLJALNIKOV

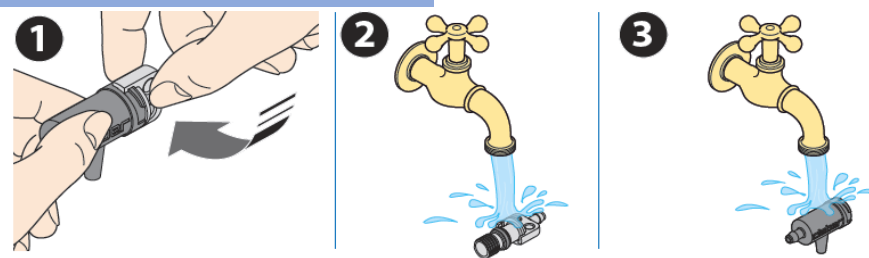

5 ČAS NEAKTIVNOSTI

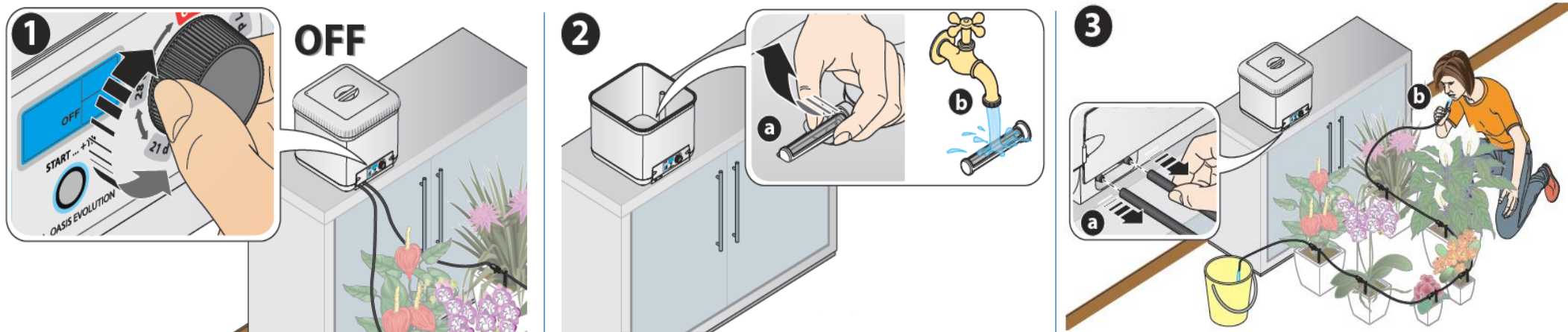

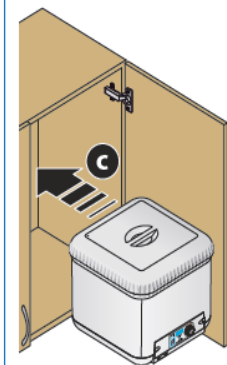
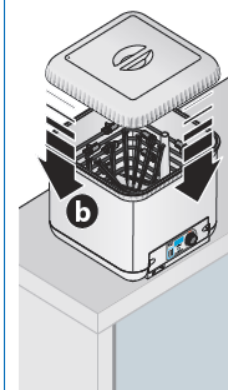
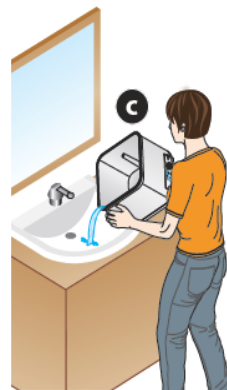
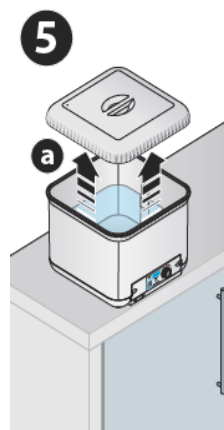
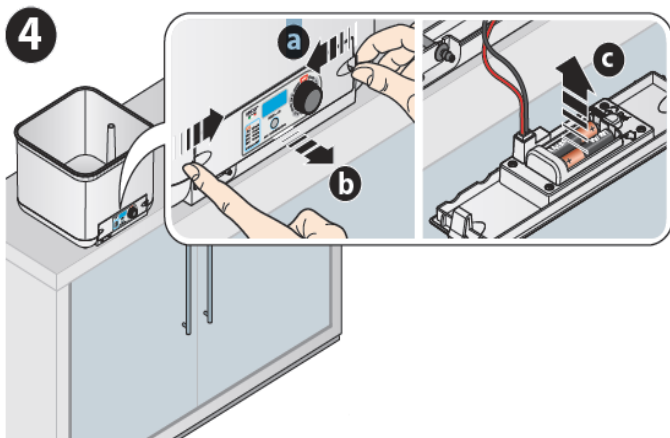

6 ZASTOPSTVO ZA PRODAJO, SERVIS IN MONTAŽO V SLOVENIJI



MT Cvek d.o.o.

Urejanje okolja, trgovina in storitve

SEDEŽ PODJETJA

MT Cvek d.o.o.
Ilovka 9
SI-4000 Kranj

e-pošta: vrt@mtcvek.si

TRGOVINA MT CVEK

CENTER IBI, vhod C5
Jelenčeva ulica 1
SI-4000 Kranj

tel.: +386(0)4 251 14 20

fax: +386(0)4 251 14 23

e-pošta: trgovina@mtcvek.si

Dokument je last podjetja MT Cvek d.o.o. Vsakršno nepooblaščenno spreminjanje, kopiranje, razmnoževanje ali distribuiranje tega dokumenta je prepovedano.

Za morebitne napake v tisku ne odgovarjamo, se pa zanje opravičujemo. Pridržujemo si pravico do nenapovedanih sprememb.

www.mtcvek.si

www.claber.si

Servis: od pon. do pet. od 8:00 do 15:00

KLEMEN CVEK – GSM: 031 547 340

PRIMOŽ ČEBULJ – GSM: 041 357 878