

# Tempo Select



claber

8486

Obiščite nas na:



[www.claber.si](http://www.claber.si)

MT Cvek  
claber®

## SPLOŠNE INFORMACIJE



BREZ  
ZMRZOVANJA



NI PRIMERNO  
ZA OTROKE



ZA ZUNANJO  
UPORABO



NE POTAPLJAJTE  
POD VODO



NE MONTIRAJTE V  
ZABOJ ZA VENTILE



MONTAŽA ZUNAJ



Pokrovček krmilne ure naj bo vedno zaprt.



NO!



OK!



FILTERED  
WATER

Uporabite vodo iz vodovodnega  
sistema ali pa vodo pred uporabo  
ustrezno prefiltrirajte.

## GARANCIJSKI POGOJI

Za napravo je zagotovljenih **36 mesecev** garancije, ki pričnejo teči od dneva nakupa, ki je naveden na računu ali potrđilu o nakupu (garancija velja le ob plačanem računu). Garancija se v primeru nepravilne uporabe ali nepooblaščenih posegov na napravi oziroma brez dokazila o nakupu razveljavi. Claber zagotavlja, da je ta izdelek proizveden brez napak v materialu in proizvodnji.

Claber bo v roku treh let od datuma nakupa brezplačno zamenjal ali popravil napake na napravi, v kolikor je naprava delovala v normalnih delovnih pogojih. Vzdrževanje, servisiranje in dobava nadomestnih delov proti plačilu so zagotovljeni vsaj 3 leta po preteku garancijskega roka. Obrabni materiali, kot so tesnila ali filtri krmilne ure niso predmet garancije.

Izdelek, ki ne bo popravljen v zakonsko določenem roku 45 dni od dneva prejema zahtevka za odpravo napake, bo uvoznik na kupčevo zahtevo brezplačno zamenjal z novim enakim ali, če leta ne bo več dobavljiv, s primerljivim novim artiklom.

Dajalec garancije izjavlja, da garancija ne izključuje pravic potrošnika, ki izhajajo iz odgovornosti prodajalca za napake na blagu.

Garancija preneha veljati v naslednjih primerih:

- če dokazilo o nakupu (račun, potrđilo o nakupu) ne obstaja;
- če je bila naprava uporabljena ali servisirana drugače, kot je navedeno v tem uporabniškem priročniku;
- če je bil izdelek nepravilno nameščen ali uporabljen;
- če vzdrževalna deli in popravila niso bila izvedena s strani pooblaščenega osebja;
- če je nastala škoda zaradi atmosferskih dejavnikov ali kemičnih substanc;

Claber ne prevzema nobene odgovornosti za izdelke, ki niso iz njihove proizvodnje, četudi so se uporabljali v kombinaciji s Claber izdelki.

Pri dostavi blaga kupcu, le ta prevzema vse tveganje morebitnih poškodb naprave. Za poprodajne storitve se obrnite na pooblaščenega prodajalca Claber blaga v vaši državi. Garancija velja na področju Republike Slovenije.

## PRIPOROČILA

Previdno preberite ta priročnik in ga shranite tako, da ga boste imeli pri roki tudi v prihodnosti. Ta naprava je bila zasnovana in izdelana izključno za nastavljanje zalivalnega časa. Vsakršno upravljanje mora izvesti odrasla oseba z izkušnjami in znanjem.

Kakršnakoli druga uporaba, ki ni opisana v tem priročniku, se šteje za neustrezno; proizvajalec ne prevzema odgovornosti za škodo, nastalo zaradi nepravilne uporabe. V tem primeru bo garancija nična in neveljavna.

Krmilne ure ne napajajte z viri, ki niso navedeni v originalnem priloženem priročniku za uporabo. Svetujemo vam, da krmilno uro pred prvo uporabo ali po daljšem času neuporabe najprej testirate, da preverite, ali vsi programi delujejo pravilno. Krmilne ure ne uporabljajte s kemikalijami in/ali drugimi tekočinami, razen z vodo.

## CE - DEKLARACIJA O SKLADNOSTI MATERIALOV

Ob predpostavki popolne odgovornosti izjavljam, da je izdelek:  
**8486 – Tempo Select**

v skladu z direktivami:

- 2011/65/EU Direktiva o omejevanju uporabe nekaterih nevarnih snovi v električni in elektronski opremi
- 2014/30/EU Direktiva o elektromagnetni združljivosti

ter izpolnjuje veljavne zahteve naslednjih standardov:

EN 61000-3-2:2014; EN 55014-2:2015; EN 61000-3-3:2013;  
EN 55014-1:2006 + A1:2009 + A2:2011

Fiume Veneto, 30/10/2019

Il Presidente Claber S.P.A.  
Ing. Gian Luigi Spadotto

## ODSTRANJEVANJE (RAEE)



Prikazani simbol na izdelku oziroma na embalaži pomeni, da se odsluženi izdelek ne sme upoštevati kot običajni gospodinjstvi odpadki, temveč ga je potrebno oddati na ustrezno zbirno mesto za recikliranje električnih in elektronskih naprav. S tem, da izdelek odvržete na primeren način, prispevate k preprečevanju morebitnih negativnih posledic, ki bi lahko izhajale iz neustrezne odstranitve. Za vse dodatne informacije o recikliranju tega izdelka se obrnite na občinski urad, lokalno komunalno podjetje ali prodajno mesto, kjer ste izdelek kupili.

## 1 OPIS

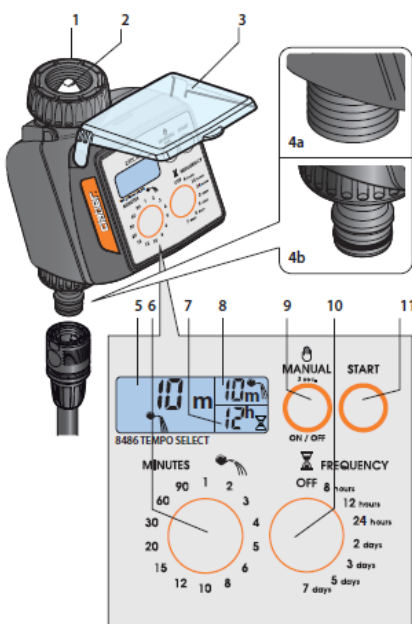

- 1 3/4" Ž priključek za pipo
- 2 Filter, ki omogoča pregled in čiščenje
- 3 Zaščitni pokrovček
- 4 a) 3/4" priključek z M navojem  
b) Priključek za hitro spojko s povezavo »Quick-click«
- 5 Zaslona
- 6 Gumb za izbor trajanja namakanja
- 7 Frekvenca zalivanja
- 8 Trajanje zalivanja
- 9 Gumb za zagon ročnega namakanja
- 10 Gumb za izbor frekvence namakanja
- 11 Gumb za zagon programiranega namakanja

## 2 VSTAVLJANJE BATERIJ

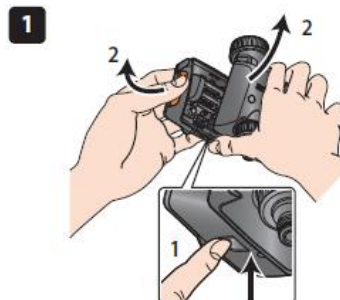

Uporabljajte samo nove 1,5V alkalne baterije AA tipa LR6. Pozorni bodite, da je rok uporabe daljši od enega leta in da baterije predhodno še niso bile uporabljene.

Baterijo zamenjajte na začetku vsake sezone. Ko se baterija popolnoma izprazni, krmilna ura samodejno zaustavi vse svoje funkcije in zapre ventil. Baterije nikoli ne menjajte med delovanjem cikla (namakanjem), saj bo v tem primeru voda tekla tudi po koncu cikla.

Baterije zamenjajte v 2 urah po odstranitvi, sicer se nastavljen program izbriše. Vsakič, ko odstranite baterije, krmilna ura ponastavi trenutni čas na čas, ko so baterije vstavljene.

## 3

## SENZOR ZA DEŽ (opcijsko)

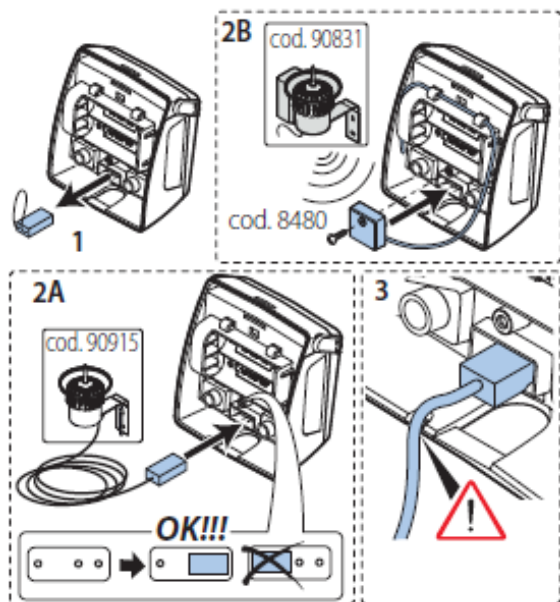

Za priključitev odstranite mostiček, ki prekriva kontakta za senzor za dež znotraj krmilne ure (1) in vstavite konektor klasičnega žičnega senzorja za dež na razkrita kontakta (2A).

Namakanje se ne bo začelo, če je posodica senzorja polna vode (najmanj 5 mm padavin). Namakalni cikel, ki je trenutno v teku se ustavi v 1 minuti po polnjenju posodice.

Druga možnost je, da uporabite RF senzor za dež, ki se s krmilno uro povezuje brezžično prek RF vmesnika. RF vmesnik privijte na za to namenjen prostor znotraj krmilne ure (2B).

Namakalni cikel se ne bo pričel, če je posodica senzorja polna. Namakalni cikel, ki je trenutno v teku, se ustavi v 5 minutah po polnjenju posodice.

## 4

## NAMESTITEV IN VZDRŽEVANJE

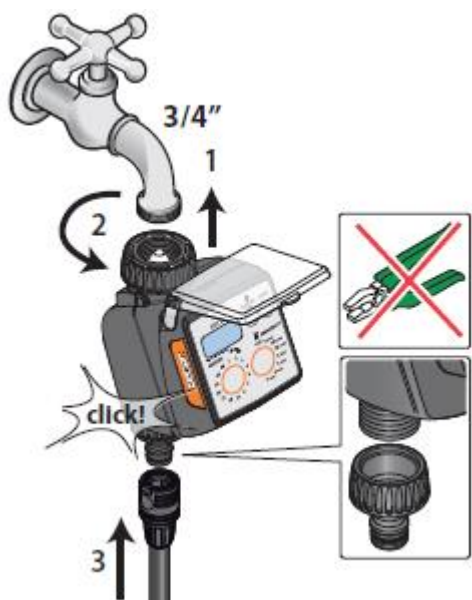

Krmilne ure ne nameščajte znotraj zabojev za ventile, pod nivo tal ali v notranje prostore. Krmilne ure ne uporabljajte s pritiski, nižjimi od 0,5 bara (7,3 psi) ali višjimi od 10 barov (145 psi).

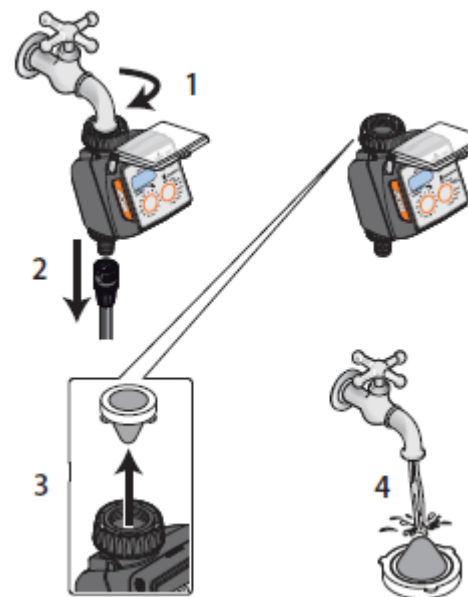

Za čiščenje uporabljajte zgolj toplo tekočo vodo. Ne uporabljajte čistil, topil ali drugih abrazivnih sredstev.

<b>Napajanje</b>	2x AA LR6 1,5V alkalna baterija
<b>Povprečna življenjska doba baterije</b>	1 leto
<b>Stopnja zaščite</b>	IP20
<b>Delovna temperatura</b>	3-50°C
<b>Delovni tlak</b>	MIN: 0,5 bara MAX: 10 barov
<b>Plastični materiali</b>	>ABS< - >PC< >PBT GF20%< >POM< - >TPE< >PA66 FG30%<

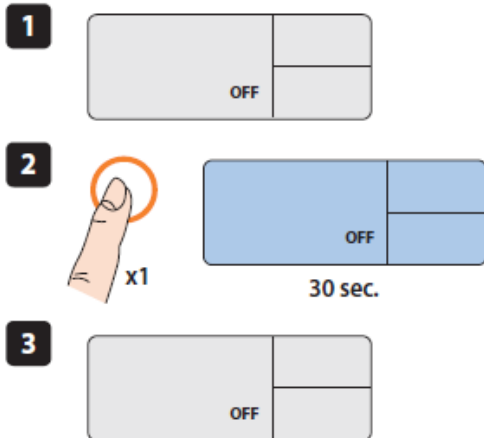

Vstavite baterije. Po kratkem preizkusnem ciklu boste videli zaslon, kot je prikazan na sliki levo. Če je zaslon izklopljen (1), pritisnite katerokoli tipko, da vklopite osvetlitev ozadja (2). Ko zaslon sveti (programiranje je omogočeno), krmilno uro lahko nastavite.

Za podaljšanje življenjske dobe baterije se zaslon z osvetljenim ozadjem samodejno izklopi 30 sekund po pritisku zadnje tipke.

### SENZOR ZA DEŽ (opsijsko)

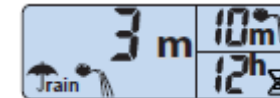

Programirano zalivanje se izvede tako kot je nastavljeno

Zalivanje, ki je v teku (2) ali je nastavljeno, da se bo pričelo (3), bo prekinjeno dokler voda v posodici senzorja ne izhlapi pod mejno raven

Med krmilno uro in senzorjem za dež ni povezave / komunikacije

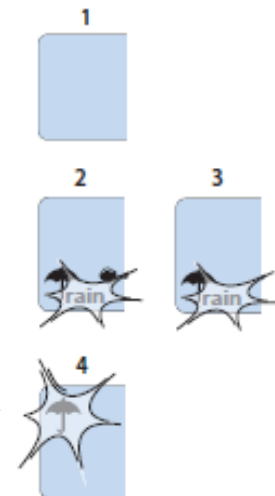

# A

## IZBOR PROGRAMA

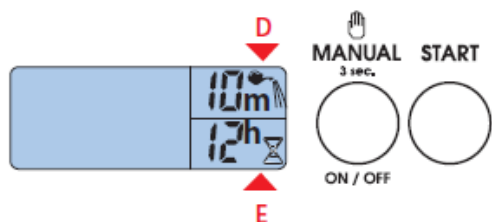

Pritiskajte »M«, dokler se na zaslonu ne prikaže:

- **D: trajanje zalivanja** izbranega programa (število minut zalivanja)

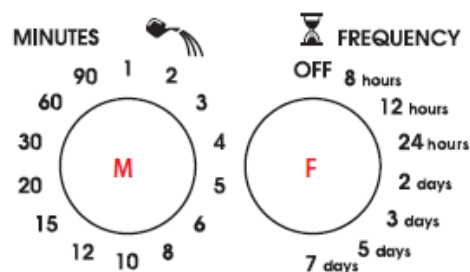

Pritiskajte »F«, dokler se na zaslonu ne prikaže:

- **E: frekvenca ponavljanja** (kako pogosto se bo zalivanje izvedlo)

# B

## ZAGON PROGRAMA: takojšen začetek

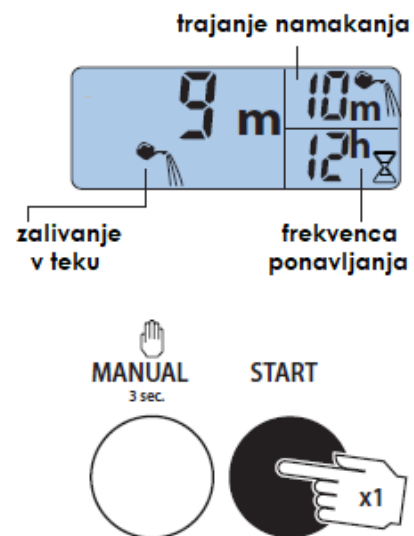

V 10 sekundah po izbiri programa samo enkrat pritisnite tipko **START**. Ko spustite gumb se na zaslonu izpiše »0 h« in trikrat utripne, nato se samodejno zalivanje prične.

# C

## ZAGON PROGRAMA: zakasneni začetek

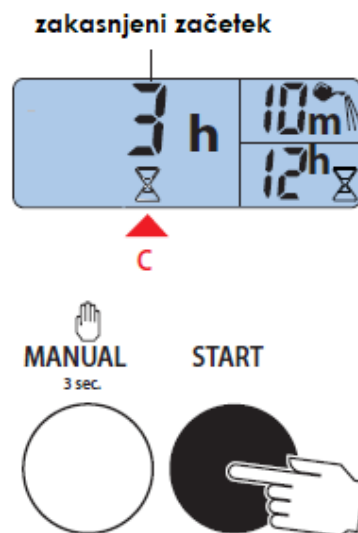

V 10 sekundah po izbiri programa pritisnite tipko **START**. Na zaslonu se prikaže simbol peščene ure, kar prikazuje oznaka **C** na sliki, in pa število ur zakasnitve. Z vsakim pritiskom na tipko **START** dodate 1 uro zakasnitve. Čas zakasnitve izbranega programa je od najmanj 1 do največ 23 ur.

# D

## PRIMER UPORABE

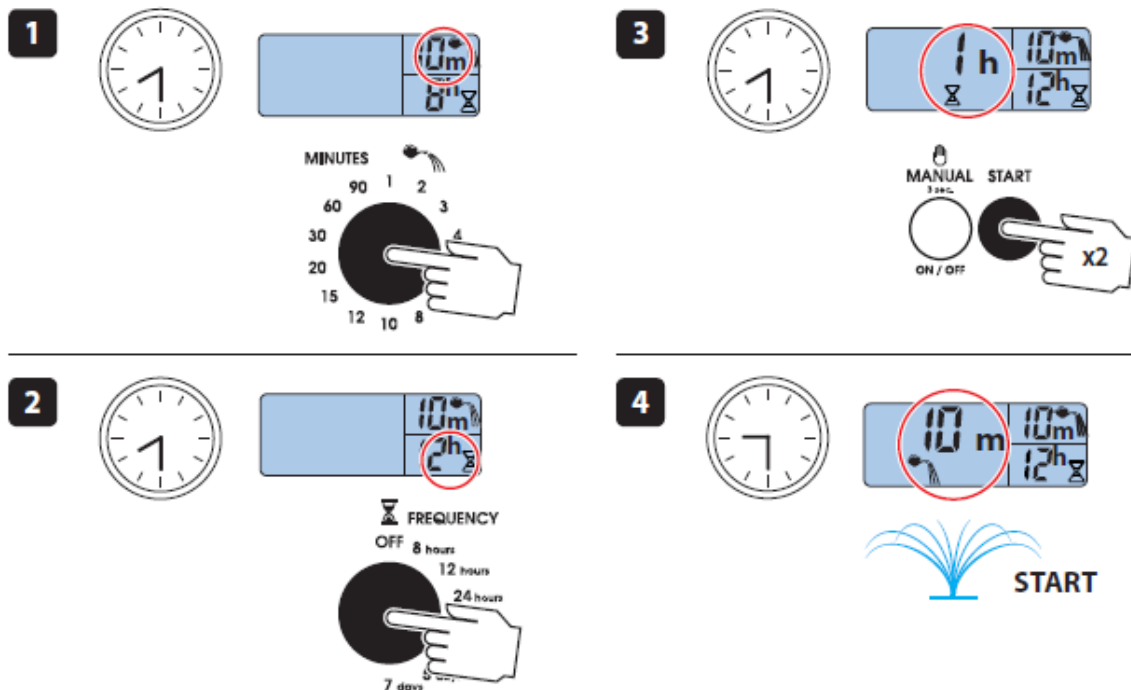

Ob 20:30 želite nastaviti krmilno uro, da bo namakanje trajalo 10 minut vsakih 12 ur, z začetnim časom ob 21:30. Da lahko to naredite, morate:

- Pritiskajte »M« dokler ne nastavite zelenega trajanja (tj. 10 minut).
- Pritiskajte »F« dokler ne nastavite zelene frekvence ponavljanja (tj. vsakih 12 ur).
- V naslednjih 10 sekundah 2-krat pritisnite gumb START (tako nastavite 2-urni zamik).

Zalivanje:

- Pričelo se bo avtomatsko 1 uro po nastavitvi (tj. ob 21:30).
- Ponovilo se bo vsake 12 ur po nastavitvi (tj. ob 9:30 in ob 21:30 naslednji dan, itd.).
- Zalivanje bo trajalo 10 minut.

# E

## ZAUSTAVITEV (OFF)

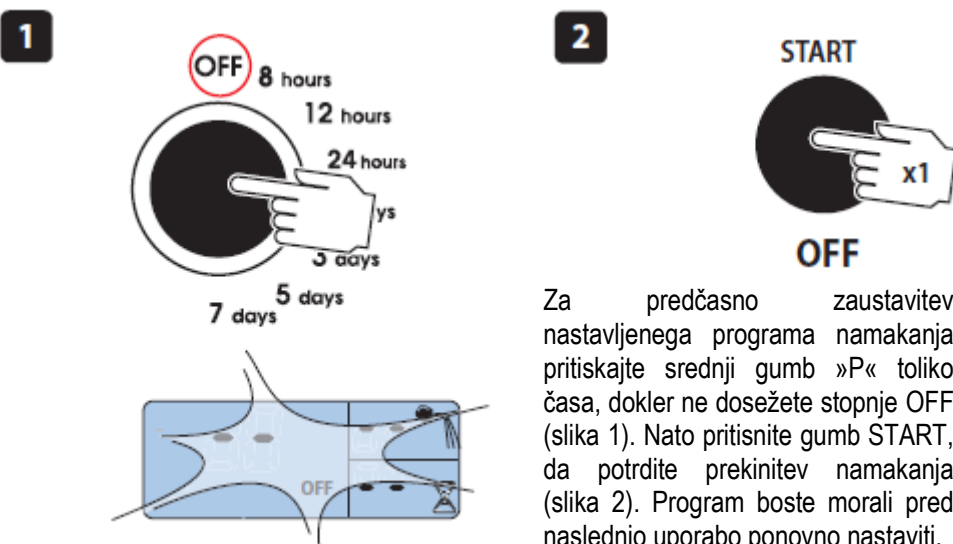

# F

## PONASTAVITEV (RESET)

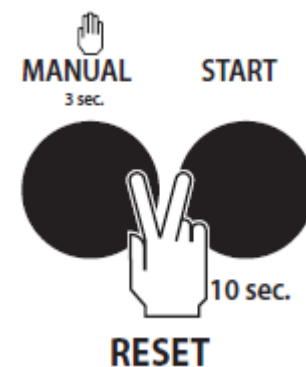

7

## ROČNA FUNKCIJA NAMAKANJA

**1** MANUAL START  
x3 sec.

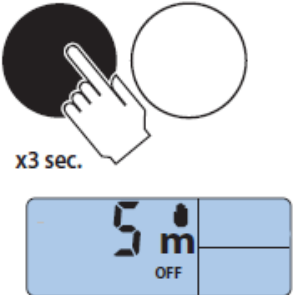

**2** MANUAL START

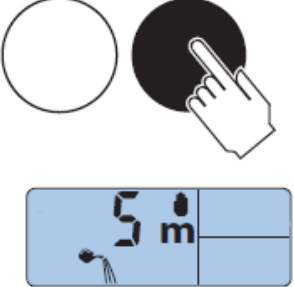

**3**



**4** MANUAL START



Predčasna prekinitve zaradi zagona ročne funkcije.

**5**



**6** MANUAL START  
x3 sec.

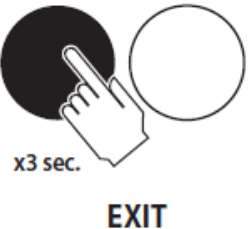

Izhod iz ročne funkcije.

8

## NA KONCU CIKLOV JE PRIKAZANO NASLEDNJE:

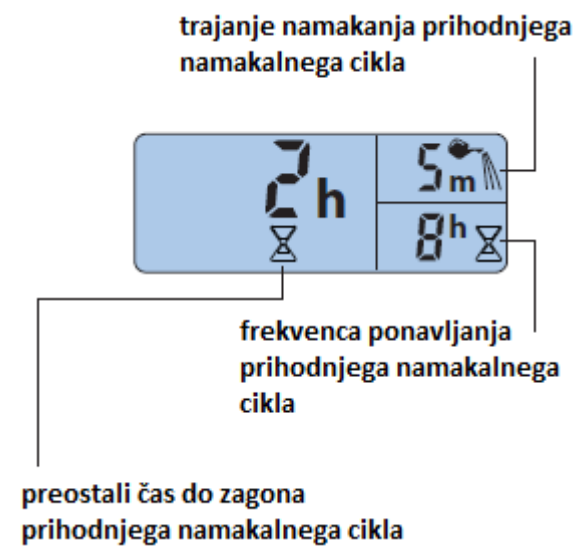

## POGOSTA VPRAŠANJA

Želim prenesti program.

Za spremembo programiranja ponovite postopek 6A ali 6B. Vmes vam ni potrebno izklopiti krmilne ure.

Krmilna ura deluje samo v ročni funkciji. Kaj naj storim?

Preverite, da je mostiček na kontaktih za senzor za dež v notranjosti krmilne ure na svojem mestu oziroma preverite, če je priključek povezanega senzorja za dež vstavljen pravilno.

## MT Cvek d.o.o.

*Urejanje okolja, trgovina in storitve*

### SEDEŽ PODJETJA

MT Cvek d.o.o.  
Ilovka 9  
SI-4000 Kranj

e-pošta: [vrt@mtcvek.si](mailto:vrt@mtcvek.si)

### TRGOVINA MT CVEK

CENTER IBI, vhod C5  
Jelenčeva ulica 1  
SI-4000 Kranj

tel.: +386(0)4 251 14 20

fax: +386(0)4 251 14 23

e-pošta: [trgovina@mtcvek.si](mailto:trgovina@mtcvek.si)

[www.mtcvek.si](http://www.mtcvek.si)

[www.claber.si](http://www.claber.si)

**Servis:** od pon. do pet. od 8:00 do 15:00

KLEMEN CVEK – GSM: 031 547 340

PRIMOŽ ČEBULJ – GSM: 041 357 878

*Dokument je last podjetja MT Cvek d.o.o. Vsakršno nepooblaščno spreminjanje, kopiranje, razmnoževanje ali distribuiranje tega dokumenta je prepovedano.*

*Za morebitne napake v tisku ne odgovarjamo, se pa zanje opravičujemo. Pridržujemo si pravico do nenapovedanih sprememb.*